

Dialog 4223 Professional

Plate-forme de communication MD Evolution

Manuel de l'utilisateur



FR/LZTBS 102 1950 R80B

© Ericsson Enterprise AB 2006

Table des matières

Bienvenue	4
Informations importantes pour l'utilisateur.....	6
Présentation de votre poste	7
Traitements sur appels entrants	15
Traitements sur appels sortants	20
Traitements en cours d'appel	33
Services annuaire et fichier des appelants	44
Services de renvoi d'appels	48
Services de messagerie écrite	59
Services de messagerie vocale	64
Services de groupe	85
Autres services de votre poste	98
Programmation de votre poste	110
Services orientés opératrices	123
Services dédiés aux opératrices	131
Services en réseau privé QSIG-MD	152
Installation de votre poste	157
Accessoires de votre poste	162
Index du manuel	168
Mémo d'utilisation	174

Bienvenue

Bienvenue dans le manuel de l'utilisateur du téléphone Dialog 4223 Professional du système de communication MD Evolution. Celle-ci comprend les modèles MD Evolution M, MD Evolution XL, MDE Mi et MDE XLi.

Les fonctions décrites dans ce manuel concernent la version R8.0A ou supérieure du système de communication MD Evolution. Certains services peuvent ne pas fonctionner dans les versions antérieures du système et/ou être protégés par une clé logicielle.

Par ailleurs, ce manuel décrit les services du système de communication MD Evolution et du poste numérique Dialog 4223 Professional tels qu'ils sont usuellement programmés par défaut.

Fonction des droits à services attribués à votre poste, il peut donc y avoir quelques différences avec l'exploitation de votre propre téléphone. Pour plus d'informations ou en cas de problème, contactez votre administrateur système.

Sauf indication contraire, les fonctions qui n'impliquent pas l'utilisation du combiné sont décrites en mode mains libres. Un appui sur la touche C (pour Clear) équivaut alors à raccrocher le combiné.

Vous pouvez télécharger la dernière version de ce manuel à l'adresse suivante :

<http://www.ericsson.com/entreprise/>

Remarque : *Le modèle Dialog 4223 Professional est un téléphone système ; il ne peut être utilisé qu'avec un commutateur privé prenant en charge ce type de téléphone.*

Copyright

Tous droits réservés. Aucune partie de ce document ne peut être reproduite, archivée dans un système de recherche documentaire, ni transmise sous quelque forme ou par quelque moyen que ce soit (électronique, mécanique, photocopie, enregistrement ou autre) sans l'autorisation écrite préalable de l'éditeur, sauf conformément aux conditions suivantes.

Si cette publication est mise à disposition sur des supports Ericsson, Ericsson autorise le téléchargement et l'impression de copies du contenu de ce fichier uniquement à des fins privées et non pas pour la redistribution. Aucune partie de cette publication ne peut faire l'objet d'altération, de modification ou d'une utilisation commerciale. Ericsson ne pourra pas être tenu responsable des dommages consécutifs à l'utilisation d'une publication illégalement modifiée ou altérée.

Garantie

ERICSSON EXCLUT TOUTE GARANTIE CONCERNANT CE DOCUMENT, Y COMPRIS, MAIS SANS SE LIMITER À CELLES-CI, LES GARANTIES IMPLICITES COMMERCIALES ET D'ADÉQUATION À UN USAGE PARTICULIER.

Ericsson ne peut être tenu responsable des erreurs contenues dans le présent manuel, ni des dommages accidentels ou consécutifs liés à la fourniture, aux performances ou à l'utilisation de ce document.

Déclaration de conformité



Par la présente, Ericsson Enterprise AB, S-131 89 Stockholm, certifie que ce téléphone est conforme aux principales normes et autres dispositions applicables de la directive 1999/5/CE de la R&TTE.

Pour plus de détails :

<http://www.ericsson.com/sdoc>

Informations importantes pour l'utilisateur

Consignes de sécurité



Conservez soigneusement ces consignes.

Lisez les consignes de sécurité avant utilisation !

Remarque : certaines mesures de sécurité doivent être prises pendant l'utilisation du téléphone ou d'équipement connecté afin de réduire les risques d'incendie, de chocs électriques et de blessures.

- Suivez les instructions du manuel de l'utilisateur ou d'autres documents.
- Installez toujours l'équipement à un emplacement et dans un environnement pour lesquels il est conçu.
- Pour les téléphones à alimentation secteur : faites les fonctionner uniquement sur la tension secteur indiquée. Si vous ne connaissez pas le type de tension électrique alimentant le bâtiment, consultez le syndic de l'immeuble ou votre compagnie de distribution d'électricité.
- Pour les téléphones à alimentation secteur : évitez de placer le câble d'alimentation du téléphone à des endroits où il pourrait être soumis à une pression mécanique car cela risquerait de l'endommager. Si le câble ou la prise d'alimentation est endommagée, déconnectez l'appareil et contactez le personnel de maintenance.
- Les casques utilisés avec cet équipement doivent être conforme à la norme EN/IEC 60950-1 et en Australie, à la norme AS/NZS 60950: 2000.
- N'effectuez aucun changement ou modification de l'équipement sans l'accord du tiers responsable de la conformité aux normes. Des changements ou des modifications non autorisées peuvent annuler le droit de l'utilisateur de faire fonctionner l'équipement.
- N'utilisez pas le téléphone pour signaler une fuite de gaz dans le voisinage de cette fuite.
- Ne renversez aucun liquide sur le produit et ne l'utilisez pas près de l'eau, par exemple près d'une baignoire, d'un lavabo, d'un évier de cuisine, dans un sous-sol humide ou près d'une piscine.
- N'insérez, dans les ouvertures du produit, aucun objet qui n'en fasse partie ou qui ne fasse partie d'un équipement auxiliaire.
- Ne démontez pas l'appareil. Contactez un prestataire de maintenance agréé lorsque des travaux de maintenance ou de réparation sont nécessaires.
- N'utilisez pas un téléphone (sauf un téléphone sans fil) pendant un orage.



Mise au rebut de l'appareil

Votre produit ne doit jamais être jeté dans les déchets ménagers. Consultez auprès des autorités locales la réglementation applicable sur la mise au rebut des produits électroniques.

Présentation de votre poste

Éléments du poste Dialog 4223

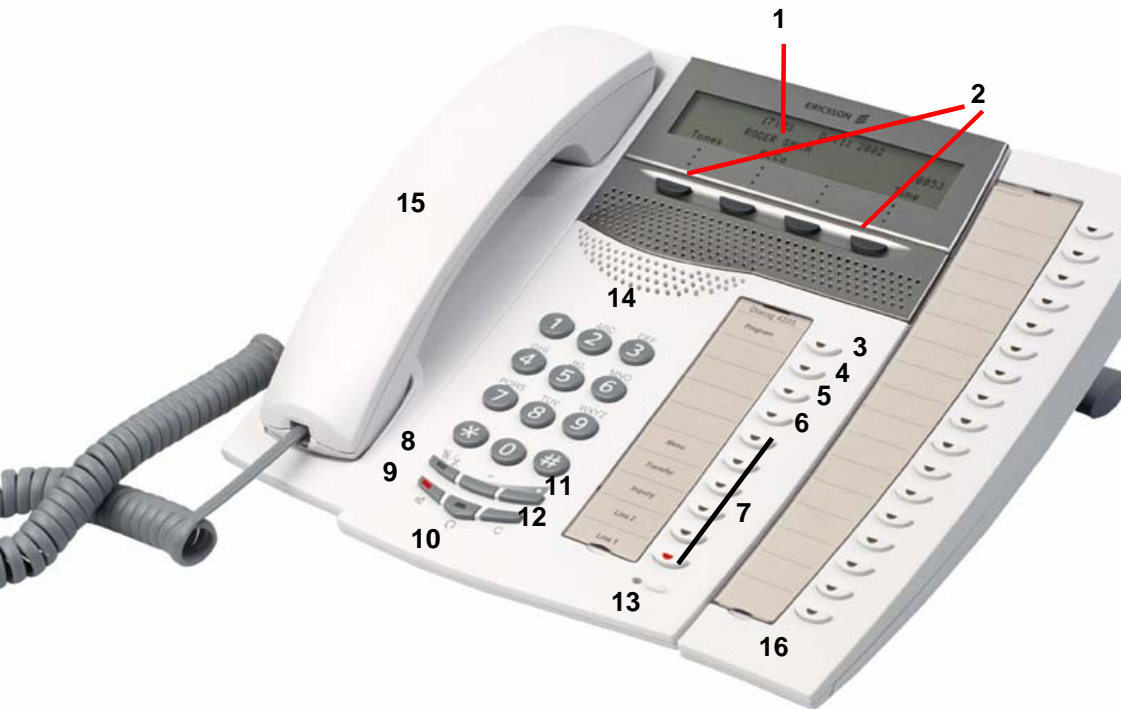

- 1 Écran**
Votre poste dispose d'un écran de 3 lignes x 40 caractères.
Voir aussi section "[Informations à l'écran](#)".
- 2 Touches de fonctions dynamiques**
Les fonctions dynamiques sont les services accessibles en fonction de l'état de vos appels. Leurs libellés apparaissent sur la dernière ligne de l'écran du poste. Leur sélection s'effectue par appui sur la touche de fonction dynamique correspondante.
Voir aussi section "[Informations à l'écran](#)".
- 3 Touche >> ou Suite**
Cette touche de fonction fixe permet de faire défiler les fonctions dynamiques affichées 4 par 4 sur la dernière ligne de l'écran de votre poste. L'accès à plus de 4 services est signalé par les signes < et > affichés en fin de cette même ligne.
- Menu**

4 Touche Menu
Cette touche de fonction fixe permet d'accéder en programmation de votre poste vis-à-vis de divers services, dont le renvoi d'appels ou l'utilisation de ses touches de ligne.
Voir aussi section "[Programmation de votre poste](#)".
- Renvoi**

5 Touche Renvoi
Cette touche de fonction fixe permet d'activer un renvoi variable d'appels pré-programmé sur votre poste. Elle permet aussi de désactiver ou annuler tout type de renvoi actif sur votre poste, pré-programmé ou programmé au cas par cas.
Voir aussi section "[Services de renvois d'appels](#)".
- Transfert**

6 Touche Transfert
Cette touche de fonction fixe assure le transfert d'un appel entre deux correspondants en ligne sur votre poste.
Voir aussi section "[Traitements en cours d'appel](#)".
- 7 Touches de ligne programmables**
Votre poste dispose en standard de six touches de ligne permettant de traiter simultanément autant d'appels entrants et sortants. Quatre de ces touches peuvent être personnalisées pour l'appel de numéros particuliers ou l'accès direct à certains services. Voir aussi section "[Programmation de votre poste](#)".
- 8 Touche Secret**
Cette touche permet d'activer ou de désactiver le microphone de votre poste quand vous opérez en mode mains libres, ou l'émission de la voix quand vous opérez au combiné. Elle gère aussi la fonction sonnerie silencieuse de votre poste.
Voir aussi sections "[Traitements sur appels entrants](#)" et "[Traitements en cours d'appel](#)".



Menu

Renvoi

Transfert





9 Touche Haut-parleur

Cette touche permet d'activer ou de désactiver le haut-parleur de votre poste. En mode d'appel au combiné, elle permet d'activer l'écoute amplifiée. Un appui sur la touche permet aussi de basculer du mode combiné au mode mains libres. Sur un appel entrant en sonnerie, des appuis successifs sur la touche permettent aussi de régler la mélodie de sonnerie du poste. Voir aussi section "[Traitements en cours d'appel](#)".



10 Touche Casque

Cette touche permet de basculer votre poste entre le mode d'appel au combiné et une opération en mode casque, ou réciproquement. Un casque peut en effet être directement connecté au dessous de votre poste. Voir aussi section "[Accessoires de votre poste](#)".



11 Touches de Contrôle du Volume

En cours d'appel, ces deux touches vous permettent de régler le volume de l'écoute amplifiée au haut-parleur de votre poste ou le volume de l'écoute au combiné. Sur un appel entrant en sonnerie, elles permettent aussi de régler le volume de la sonnerie de votre poste.

Voir aussi sections "[Traitements en cours d'appel](#)" et "[Programmation de votre poste](#)".



12 Touche C (Clear ou Effacer)

Cette touche permet de mettre fin à une communication entrante ou sortante réalisée en mode mains libres. Elle permet aussi de sortir du mode programmation de votre poste.

Voir aussi sections "[Traitements sur appels entrants](#)", "[Traitements sur appels sortants](#)", et "[Programmation de votre poste](#)".

13 Emplacement du Microphone

14 Emplacement du Haut-parleur

Votre poste dispose d'un microphone et d'un haut-parleur pour traiter le mode mains libres ou l'écoute amplifiée des appels.

15 Combiné

Celui-ci dispose d'une fonction d'écoute amplifiée.

16 Satellite ou Module Répertoire Additionnel

Votre poste peut être équipé de satellite(s) qui offrent chacun 17 touches répertoire programmables. De un à quatre modules additionnels peuvent être connectés à votre poste.





Voir aussi section "[Accessoires de votre poste](#)".

Témoins lumineux du poste

La plupart des touches de fonctions fixes et touches de ligne programmables de votre téléphone comportent un témoin lumineux.

Il en va de même pour les touches répertoire de module(s) satellite(s) éventuellement associé(s) à votre poste.

En fonction de son état, chaque témoin lumineux vous signale l'état d'un appel en cours ou l'état du service associé à la touche de fonction considérée.

Etat	Signification
	Éteint Aucun appel n'est traité sur la touche de ligne ou le service associé à la touche de fonction est inactif.
	Allumé en fixe Un appel est en cours sur la touche de ligne ou le service associé à la touche de fonction est actif. Pour la touche Renvoi, indique que le renvoi d'appels variable du poste pré-programmé sur la touche est actif.
	Clignotement lent Un appel est en sonnerie sur la touche de ligne. Pour la touche Renvoi, indique qu'un renvoi d'appels variable du poste programmé au cas par cas est couramment actif.
	Clignotement rapide Un appel est en garde sur la touche de ligne.

Informations à l'écran

Les instructions pas à pas qui s'affichent sur l'écran de votre poste vous expliquent comment utiliser votre téléphone.

Lorsque votre poste est inactif, la date et l'heure sont affichées sur la ligne supérieure de l'écran. La ligne du milieu affiche le nombre des correspondants qui ont essayé de vous joindre, le cas échéant, et le numéro de votre poste. La ligne inférieure vous indique les services accessibles via les touches de fonctions dynamiques.

MER 20-AVR 15:28				
4 Appelants	Poste 420			
BIS	APPELANTS	INTERCEPT	NOM	>

Lors d'un appel interne, le nom et le numéro de poste de votre correspondant sont affichés sur la ligne supérieure de l'écran. Son état est affiché sur la ligne du milieu. Lors d'un appel externe, le numéro appelé et éventuellement le nom de votre correspondant sont affichés sur la ligne supérieure de l'écran.

L1 DUPONT Pierre-405				
LIBRE				
FR_VOCALE	ANNONCE	RAPPEL	FLASH	>

En cours d'appel, la date et l'heure réapparaissent sur la ligne supérieure de l'écran. Le nom et le numéro de votre correspondant, ainsi que la durée (et le coût) de la communication, sont affichés sur la ligne du milieu.

MER 20-AVR 15:28				
L1 DUPONT Pierre-405			01:33	
FR_VOCALE		INFO_COMM	PARCAGE	>

Lorsque vous recevez un appel, la ligne supérieure indique le nom et le numéro de l'appelant (sous réserve qu'il soit connecté via une ligne réseau de type RNIS pour un appelant externe).

L1 DUPONT Pierre-405				
BIS	APPELANTS	INTERCEPT	NOM	>

Présentation de votre poste

	Lors d'un appel interne depuis votre poste, l'écran visualise l'état du correspondant demandé parmi les suivants :
LIBRE	Votre correspondant est libre.
SONNE	Votre correspondant est déjà sonné par un tiers.
ATTENTE	Votre correspondant est occupé mais la mise en attente de votre appel est possible (poste demandé multi-lignes).
OCCUPE	Votre correspondant est occupé et la mise en attente de votre appel est impossible (poste demandé mono-ligne).
ENCOMBRE	Votre correspondant est saturé et la mise en attente de votre appel est impossible.
Numero invalide	Le numéro composé est invalide.
Fin de communication	Votre correspondant vient de mettre fin à votre appel.
	Lors de l'activation ou la désactivation d'un service, l'acceptation ou le refus du système s'affiche aussi à l'écran :
RENOI ... ACCEPTE	La programmation du renvoi de vos appels est acceptée.
ANNUL. RENVOI ACCEPTEE	L'annulation du renvoi de vos appels est acceptée.
Service accepte	La demande de service est acceptée.
Service refuse	La demande de service est refusée.

MER 20-AVR 15:28	FV MW	PI
4 Appelants	Poste 420	verrou
BIS	APPELANTS INTERCEPT	NOM >

	Dans l'état repos du poste, l'écran affiche aussi des informations concernant l'activation de certains services :
F	Si votre poste fait partie d'un groupement (principal), indique que le groupement est actuellement fermé et n'accepte pas les appels entrants.
V	Si votre poste fait partie d'un groupement (principal), indique que vous êtes en veille vis-à-vis du groupement. Votre poste ne reçoit que vos appels personnels.
MW	Indique que vous avez un message non lu dans la boîte vocale associée à votre poste, le cas échéant.
PI	Indique que votre poste est en pilotage et fait office de poste opérateur auxiliaire.
verrou	Indique que votre poste est couramment verrouillé. Son utilisation est interdite tant qu'il n'est pas déverrouillé.

Tonalités, annonces parlées et sonneries

Au-delà des informations visuelles proposées par l'écran et les voyants lumineux de votre poste, celui-ci vous fournit différentes tonalités, annonces parlées et sonneries pour vous signaler l'état de votre poste ou de certains services associés.

Les tonalités fournies sont applicables aux conditions et avec les caractéristiques de fréquence et cadencement suivantes :

Invitation à numéroté interne	<ul style="list-style-type: none"> Fournie à chaque décrochage de votre poste (hors tous services spéciaux activés).
	330 Hz Continue
Invitation à numéroté externe	<ul style="list-style-type: none"> Fournie après composition d'un préfixe réseau sur appel départ externe.
	424 Hz Continue
Retour d'appel	<ul style="list-style-type: none"> Fournie lorsque vous appelez un poste libre.
	424 Hz 1,5 sec. On / 3,5 sec. Off
Garde ou mise en attente	<ul style="list-style-type: none"> Fournie lorsque vous appelez un poste occupé avec mise en attente automatique de votre appel, ou lorsque votre appel est mis en garde par un poste tiers.
	424 Hz 2 bips consécutifs, répétés toutes 5 sec.
Occupation	<ul style="list-style-type: none"> Fournie lorsque vous appelez un poste occupé sans mise en attente possible de votre appel, ou lors du refus d'une demande de service sur votre poste.
	424 Hz 0,5 sec. On / 0,5 sec. Off
Présentation d'un appel en attente	<ul style="list-style-type: none"> Fournie lorsque vous recevez un nouvel appel alors que votre poste est déjà occupé.
	424 Hz 1 bip unique, non répété
Invitation à numéroté spéciale	<ul style="list-style-type: none"> Fournie à chaque décrochage de votre poste, lorsque votre poste est en renvoi ou est destinataire du renvoi d'un tiers (hors autres services spéciaux activés).
	424+330 Hz 0,75 sec. On / 0,75 sec. Off
Ré-acheminement sur renvoi d'appel	<ul style="list-style-type: none"> Fournie lorsque vous appelez un poste qui est en renvoi d'appels, lors de l'exécution du renvoi.
	424 Hz 0,05 sec. On / 0,05 sec. Off
Intrusion ou avertissement	<ul style="list-style-type: none"> Fournie lorsqu'un tiers - typiquement une opératrice - intervient dans votre appel en cours.
	424 Hz 2 bips consécutifs, répétés toutes 1,4 sec.
Acceptation de service	<ul style="list-style-type: none"> Fournie lors de l'acceptation d'une demande de service sur votre poste.
	Mélodie Mélodie multi-tonalités - Continue

Les annonces parlées sont constituées de guides vocaux qui, en standard, vous sont fournis dans les conditions et selon les libellés suivants :

Notification de dépôt de message vocal	<ul style="list-style-type: none"> Fournie à chaque décrochage de votre poste, cette annonce vous signale que vous avez un nouveau message déposé dans la boîte vocale associé à votre poste, le cas échéant. Voir section "Services de messagerie vocale". <p>Libellé : "Nous vous informons que vous avez un message dans votre boîte vocale".</p>
Notification de verrouillage du poste	<ul style="list-style-type: none"> Fournie à chaque décrochage de votre poste, cette annonce vous rappelle l'état de verrouillage de votre poste. Son utilisation est temporairement impossible. Voir section "Autres services de votre poste". <p>Libellé : "Votre poste est verrouillé. Pour émettre un appel, vous devez le déverrouiller".</p>
Notification d'un rappel de rendez-vous	<ul style="list-style-type: none"> Fournie lors de votre réponse à un rappel de rendez-vous, cette annonce vous indique la nature de cet appel automatique du système. Voir section "Autres services de votre poste". <p>Libellé : "C'est l'heure de votre rendez-vous".</p>
Notification de l'état pilotage du poste	<ul style="list-style-type: none"> Fournie à chaque décrochage de votre poste, cette annonce vous rappelle que votre poste est en pilotage, et fait office de poste opérateur auxiliaire. Voir section "Services orientés opératrices". <p>Libellé : "Votre poste est en pilotage".</p>

Votre poste vous offre par ailleurs une sonnerie réglable avec un choix parmi 10 types de mélodie et aussi 10 niveaux possibles. Voir section "[Programmation de votre poste](#)".

Cette sonnerie est cadencée de façon distincte selon que l'appel qui vous est présenté est un appel entrant interne ou un appel entrant externe. Le cadencement est plus insistant pour un appel externe.

Remarque : *Votre installation fournit aussi usuellement une musique d'attente intégrée sur laquelle est automatiquement connecté tout correspondant externe que vous mettez soit en garde, soit en parcage.*

Traitements sur appels entrants

Réception d'un appel interne

Vous êtes informé d'un appel interne arrivée par la sonnerie interne de votre poste et le clignotement du témoin lumineux associé à la touche de ligne sur laquelle l'appel est présenté.

Le numéro et le nom de l'appelant interne s'affichent sur l'écran.

L1 DUPONT Pierre-405				
BIS	APPELANTS	INTERCEPT	NOM	>

Réception d'un appel externe

Vous êtes informé d'un appel externe arrivée par la sonnerie externe de votre poste et le clignotement du témoin lumineux associé à la touche de ligne sur laquelle l'appel est présenté.

Si votre correspondant est un usager du réseau RNIS (ou équivalent), son numéro d'appel externe s'affiche sur l'écran. Son nom peut également s'afficher si ce correspondant est joignable en numérotation abrégée à partir de votre installation.

L'écran indique aussi si l'appel est reçu en direct sur votre numéro d'appel SDA - mention "DIRECT", ou s'il est issu d'un transfert d'un autre poste - mention "TRF DE ...".

L1 Ericsson-00164477500				
DIRECT				
BIS	APPELANTS	INTERCEPT	NOM	>

Prise d'un appel

Pour prendre un appel entrant :



Décrochez le combiné.

Vous êtes en communication avec l'appelant via le combiné de votre poste.

Ou, en *mains libres* :

L1



Appuyez sur la touche de ligne sur laquelle est présenté l'appel, sans décrocher le combiné.

Vous êtes en communication avec l'appelant via le haut-parleur et le microphone de votre poste.

MER 20-AVR 15:28		
L1 DUPONT Pierre-405		01:33
FR_VOCALE	INFO_COMM	PARCAGE >

Fin d'un appel

Pour mettre fin à un appel :



Raccrochez le combiné.

Votre poste revient au repos.

Ou, en *mains libres* :



Appuyez sur la touche C pour mettre fin à l'appel en mode mains libres.

Votre poste revient au repos.

Réponse à un second appel

Alors que vous êtes déjà en communication, vous pouvez recevoir de nouveaux appels sur les autres touches de ligne disponibles de votre poste, et non dédiées à un numéro interne ou externe ou à l'accès à un service particulier.

Vous en êtes informé par un simple bip et le clignotement de la touche de ligne sur laquelle est présenté le nouvel appel.

Lors d'un second appel, l'identité de votre nouveau correspondant s'affiche sur la première ligne de l'écran de votre poste, en remplacement des informations de date et heure.

L2 Ericsson-00164477500		
L1 DUPONT Pierre-405		01:35
FR_VOCALE	INFO_COMM	PARCAGE >

Pour répondre à ce nouvel appel :



Appuyez sur la touche de ligne clignotante.

L'appel de votre premier correspondant est automatiquement mis en garde.

Ensuite, pour reprendre votre premier correspondant :



Réappuyez sur la première touche de ligne qui clignote.

Le deuxième appel est mis en garde. Vous êtes à nouveau en communication avec votre premier correspondant.



Ou, **appuyez sur la touche C si vous souhaitez mettre fin au second appel.**

Votre poste est resonné par le premier appel en garde.

Consultation d'un nouvel appel

Si vous avez déjà deux correspondants en ligne, un nouvel appel qui pourrait se présenter n'est pas automatiquement identifié, tel qu'explicité plus haut.

Vous pouvez néanmoins aussi consulter l'identité du nouveau correspondant. Pour cela :

Menu

Appuyez sur la touche Menu.



Appuyez sur la touche de ligne clignotante sur laquelle est présentée le nouvel appel.

L'identité du nouveau correspondant est affichée momentanément, et vous pouvez décider de répondre ou non à cet appel, de la même façon qu'explicitée plus haut.

Cette procédure est aussi valable pour retrouver l'identité du correspondant d'un appel en garde.

Interception d'un appel

Lorsque votre poste est au repos, vous pouvez aussi répondre à un appel destiné à une autre poste en sonnerie, cela sans avoir à vous déplacer. Pour cela, après avoir décroché le combiné ou directement en mode mains libres :

MER 20-AVR 15:28				
4 Appelants	Poste 420			
BIS	APPELANTS	INTERCEPT	NOM	>

INTERCEPT

Appuyez sur la touche de fonction dynamique ci-contre.

MER 20-AVR 15:28				
L1 Interception _				
GENERALE	GRP_PRI	GRP_SEC	DEVIATION	

NO POSTE



Composez ensuite le numéro du poste en sonnerie.

Vous entrez alors directement en communication avec l'appelant du poste intercepté.

Interception d'un appel avec présentation

A partir de votre poste au repos, lorsque vous voulez intercepter un appel destiné à une autre poste en sonnerie, vous pouvez aussi demander une présentation préalable de l'appel qui vous fournit l'identité du correspondant.

Pour cela, procédez alternativement comme suit :

MER 20-AVR 15:28				
4 Appelants	Poste 420			
BIS	APPELANTS	INTERCEPT	NOM	>

INTERCEPT

Appuyez sur la touche de fonction dynamique ci-contre.

MER 20-AVR 15:28				
L1 Interception _				
GENERALE	GRP_PRI	GRP_SEC	DEVIATION	

DEVIATION

Appuyez sur la touche de fonction dynamique ci-contre.

NO POSTE

MER 20-AVR 15:28
L1 Deviation _
GENERALE GRP_PRI GRP_SEC

Composez alors le numéro du poste en sonnerie.

Les données d'identification de l'appel que vous êtes en train d'intercepter vous sont présentées, tandis que celui-ci commence par sonner votre poste.

L1 Ericsson-00164477500
BIS APPELANTS INTERCEPT NOM >

L1

Appuyez sur la touche de ligne clignotante pour prendre l'appel intercepté.

Vous entrez alors en communication avec l'appelant du poste intercepté.

Remarque : Plutôt que composer le numéro du poste à intercepter, vous pouvez aussi appuyer sur la touche de ligne ou une touche répertoire sur laquelle le numéro correspondant serait mémorisé.

Remarque : Certains postes (dont le vôtre) peuvent éventuellement disposer d'une protection permanente contre les services interception et déviation ci-dessus. Dans ce cas, ces services vous sont naturellement refusés vis-à-vis de tels postes (et réciproquement).

Fonction sonnerie silencieuse

Cette fonction est utile si vous ne souhaitez pas être dérangé par la sonnerie du téléphone. Une fois activée, seuls l'affichage à l'écran de votre poste et le clignotement d'une touche de ligne vous informent de la présence d'un nouvel appel arrivée.

Pour activer cette fonction, poste au repos :



Appuyez sur cette touche pour activer la sonnerie silencieuse des appels entrants.

L'allumage fixe du voyant associé vous rappelle ensuite que cette fonction est activée.

Traitements sur appels sortants

Emission manuelle d'un appel

Pour effectuer des appels internes et externes, la première solution est de composer manuellement le numéro à appeler. Pour cela :



Décrochez le combiné.

Puis, pour un appel interne :

NO POSTE

Composez le numéro du poste intérieur à joindre.

Ou, pour appeler les opératrices du standard :

9

Composez simplement le chiffre 9 (cas général).

Ou, pour un appel extérieur :

0 + NO EXT.

Composez le préfixe d'accès réseau ad-hoc suivi du numéro du correspondant externe à joindre.

Vous suivez alors l'établissement de votre appel au combiné et via l'écran de votre poste qui affiche l'identité du demandé.

Ou, en mains libres :

NO APPEL

Composez directement le numéro du correspondant interne ou externe à joindre, sans décrocher le combiné.

Vous suivez alors l'établissement de votre appel via le haut-parleur et l'écran de votre poste.

L1 DUPONT Pierre-405

LIBRE

FR_VOCALE

ANNONCE

RAPPEL

FLASH

>

Remarque : Le préfixe à composer pour les appels externes est en général le 0 pour accéder au réseau public. Pour accéder à des réseaux privés, il dépend de la configuration de votre installation.

Appel en numérotation abrégée

Vous pouvez aussi effectuer plus rapidement vos appels externes en utilisant le service de numérotation abrégée.

Celui-ci vous permet de joindre vos correspondants externes par des numéros plus courts que la normale, habituellement par des numéros à 3 ou 4 chiffres.

Vous avez usuellement accès à une liste générale de numéros abrégés qui sont valides pour l'ensemble des utilisateurs de votre installation.

En complément, selon vos droits, vous pouvez aussi avoir accès à une liste personnelle de 20 numéros abrégés qui soit vous sont personnels, soit sont partagés entre un groupe restreint d'utilisateurs.

Tous ces numéros abrégés sont gérés par votre administrateur système ou éventuellement les opératrices de votre installation. Contactez les suivant besoins.

Pour accéder à un correspondant externe en numérotation abrégée, après avoir décroché le combiné ou directement en mode mains libres :

2   

Composez le chiffre 2 donnant accès à la numérotation abrégée.

NO ABREGE   

Composez ensuite directement le numéro abrégé associé au correspondant externe à joindre.

L'appel est établi à la suite comme si vous aviez composé manuellement le numéro externe correspondant.

Remarque : Un numéro abrégé personnel prend des valeurs de 00 à 19. Un numéro abrégé de la liste générale prend généralement une valeur de 200 à xxx. Le préfixe 2 est le préfixe utilisé usuellement pour accéder à la numérotation abrégée. Il peut néanmoins avoir été modifié par votre administrateur système.

Remarque : Un numéro abrégé est généralement complet. Il peut être aussi incomplet auquel cas vous devez en compléter les derniers chiffres par numérotation manuelle. Cela peut permettre d'accéder à une série de numéros via un seul numéro abrégé.

Appel par touche de ligne ou touche répertoire programmable

Une autre possibilité pour traiter rapidement vos appels sortants vers des correspondants privilégiés est d'enregistrer leurs numéros sur les touches de ligne programmables de votre poste, ou sur les touches répertoire offertes par un ou des module(s) satellite(s) associé(s) - le cas échéant.

Votre poste comporte en effet 6 touches de ligne parmi lesquelles 4 touches peuvent être programmées avec le numéro interne ou externe d'un de vos correspondants privilégiés, voire avec le code d'activation d'un service donné.

Si votre poste dispose d'un ou de module(s) satellite(s) associé(s), chacun vous offre en sus 17 touches répertoire programmables supplémentaires qui peuvent aussi mémoriser soit un numéro interne, soit un numéro externe, ou encore un code d'activation de service.

La programmation correspondante de chaque touche de ligne ou chaque touche répertoire est dans ce cas sous votre plein contrôle. Voir aussi section "[Programmation de votre poste](#)".

Ensuite, pour accéder à un correspondant interne ou externe mémorisé sur une touche de ligne ou répertoire, après avoir décroché le combiné ou directement en mode mains libres :

L4

Appuyez simplement sur la touche de ligne ou la touche répertoire associée au correspondant à joindre.

L'appel est établi à la suite comme si vous aviez composé manuellement le numéro interne ou externe correspondant.

Remarque : Comme pour la numérotation abrégée, un numéro enregistré sur une touche de ligne ou une touche répertoire programmable peut être incomplet. Vous devez en compléter les derniers chiffres par numérotation manuelle. Cela peut permettre d'accéder à une série de numéros via une touche unique.

Remarque : La programmation d'une touche de ligne dédie cette touche au numéro ou au service enregistré. En pratique, cela signifie que vous ne pouvez programmer que 4 touches de ligne, en réservant au moins les touches de ligne 1 et 2 au traitement simultané d'un appel départ et d'un appel entrant.

Rappel du dernier numéro externe composé

Lorsque vous effectuez un appel externe, le système sauvegarde automatiquement le numéro composé en vue de sa recomposition automatique ultérieure, le cas échéant.

Cela est vrai que votre appel externe aboutisse ou non. Par ailleurs, le dernier numéro appelé reste enregistré jusqu'à ce que vous composiez un nouvel appel externe.

Le cas échéant, pour rappeler le dernier numéro externe composé, après avoir décroché le combiné ou directement en mode mains libres :

MER 20-AVR 15:28			
4 Appelants	Poste 420		
BIS	APPELANTS	INTERCEPT	NOM >

BIS

Appuyez sur la touche de fonction dynamique ci-contre.

Le dernier numéro extérieur composé est automatiquement rappelé comme si vous l'aviez recomposé manuellement.

Autres possibilités de composition d'appels sortants

Votre poste vous offre aussi deux services supplémentaires pour composer facilement des appels sortants.

Le premier service est le service d'**appel par le nom**. Votre poste vous offre l'accès à l'annuaire intégré de votre installation qui inclut tous les numéros internes desservis ainsi que les numéros externes accessibles en numérotation abrégée. Vous pouvez consulter cet annuaire et appeler directement un correspondant qui s'y trouve répertorié en sélectionnant simplement son nom.

Le second service est le service de **fichier des appelants**. Votre poste mémorise automatiquement tous les appels que vous recevez et auxquels vous n'avez pas répondu. Vous avez ensuite la possibilité de rappeler de façon automatique chaque appelant dont l'identité est mémorisée dans le fichier.

Pour ces deux services, voir section "[Services annuaire et fichier des appelants](#)".

Suivi de vos appels internes et services subséquents

Lorsque vous établissez un appel interne, l'état de votre correspondant est affiché sur votre poste parmi les cas suivants :

LIBRE

- Votre correspondant est libre.

SONNE

- Votre correspondant est déjà sonné par un tiers.

ATTENTE

- Votre correspondant est occupé mais la mise en attente de votre appel est possible (poste demandé multi-lignes).

OCCUPE

- Votre correspondant est occupé et la mise en attente de votre appel est impossible (poste demandé mono-ligne).

ENCOMBRE

- Votre correspondant est saturé et la mise en attente de votre appel est impossible.

Si votre correspondant est libre, celui-ci est sonné, tandis que vous recevez la tonalité de retour d'appel.

Si votre correspondant est occupé, votre appel peut être automatiquement mis en attente sur le poste demandé, tandis que vous recevez la tonalité de mise en attente. Vous pouvez alors simplement patienter jusqu'à la réponse de votre correspondant.

Pour faire aboutir votre appel, fonction de l'état du demandé intérieur, vous pouvez aussi :

- Activer un rappel automatique du poste demandé, à la fois sur occupation ou sur non-réponse de celui-ci.
- Effectuer une annonce vocale vers le poste demandé libre, s'il dispose d'un haut-parleur.
- Mettre fin à votre appel avec émission d'un mini-message vers le poste demandé, s'il est compatible avec ce service. Voir section "[Services de messagerie écrite](#)".

Selon les droits attribués à votre poste, vous pouvez aussi effectuer une intrusion dans la communication en cours du poste demandé, ou outrepasser un état ne pas déranger de votre correspondant. Ces derniers services sont néanmoins usuellement réservés aux opératrices du système. Voir section "[Services orientés opératrices](#)".

Rappel automatique sur occupation

Lorsque vous appelez un correspondant interne occupé et que vous ne souhaitez pas patienter, vous pouvez activer un rappel automatique sur occupation du poste demandé.

Cela est valide dans les tous les états "SONNE", "ATTENTE", "OCCUPE" ou "ENCOMBRE" de votre correspondant.

Pour cela :

L1 DUPONT Pierre-405			
ATTENTE			
FR_VOCALE	RAPPEL	FLASH	>

RAPPEL



Appuyez sur la touche de fonction dynamique ci-contre.

Raccrochez le combiné ou appuyez sur la touche C pour mettre fin à votre appel en mode mains libres.

Vous serez automatiquement rappelé lors de la fin de la communication du poste appelé.

L1 Rappel automatique			
BIS	APPELANTS	INTERCEPT	NOM >

Puis, à l'issue de votre réponse à ce rappel, votre correspondant intérieur sera automatiquement resonné.

Remarque : La durée de validité d'un rappel automatique est typiquement de 15 minutes. A échéance, si votre correspondant ne s'est pas libéré, le service est automatiquement annulé. Lorsque vous êtes rappelé, vous avez typiquement 30 secondes pour répondre au service. A défaut, le rappel automatique est aussi automatiquement annulé.

Rappel automatique sur non-réponse

Lorsque vous appelez un correspondant interne libre - état "LIBRE" - et que votre appel reste sans réponse, vous pouvez aussi activer un rappel automatique sur non-réponse du poste demandé.

Pour cela :

L1 DUPONT Pierre-405
LIBRE
FR_VOCALE ANNONCE RAPPEL FLASH >

RAPPEL

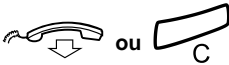

Appuyez sur la touche de fonction dynamique ci-contre.

Raccrochez le combiné ou appuyez sur la touche C pour mettre fin à votre appel en mode mains libres.

Vous serez automatiquement rappelé dès que votre correspondant aura manifesté sa nouvelle présence sur son poste téléphonique, typiquement par un nouvel appel et à l'issue de celui-ci.

L1 Rappel automatique
BIS APPELANTS INTERCEPT NOM >

Puis, à l'issue de votre réponse à ce rappel, votre correspondant intérieur sera automatiquement resonné.

Remarque : La durée de validité d'un rappel automatique est typiquement de 15 minutes. A échéance, si votre correspondant ne s'est pas manifesté, le service est automatiquement annulé. Lorsque vous êtes rappelé, vous avez typiquement 30 secondes pour répondre au service. A défaut, le rappel automatique est aussi automatiquement annulé.

Remarque : Dans l'un ou l'autre service, une confirmation visuelle et sonore de l'enregistrement de votre rappel automatique sur occupation ou sur non-réponse vous est fournie.

Remarque : Votre poste peut être lui-même sujet à des rappels automatiques sur occupation ou sur non-réponse depuis des postes tiers.

Annonce vocale via le haut-parleur d'un poste libre

Quand vous appelez un poste intérieur libre qui ne répond pas - état "LIBRE", vous pouvez effectuer une annonce vocale via le haut-parleur du poste de votre correspondant.

Cela vous permet de transmettre un message au travers du haut-parleur du poste distant qui est automatiquement activé suite à votre demande de service.

Le service est disponible quand vous tentez de joindre un poste numérique disposant d'un haut-parleur. Autrement, le service vous est simplement refusé et l'appel se continue normalement.

Pour activer le service :

L1 DUPONT Pierre-405			
LIBRE			
FR_VOCALE	ANNONCE	RAPPEL	FLASH >

ANNONCE

Appuyez sur la touche de fonction dynamique ci-contre.

Vous pouvez émettre votre message qui sera entendu dans le haut-parleur du poste distant.

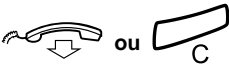

Raccrochez le combiné ou appuyez sur la touche C pour mettre fin à votre appel en mode mains libres.

Remarque : Ce service est temporisé pour une durée typique de 20 secondes. A échéance, votre poste raccroche automatiquement, sauf à ce que l'appelé décroche pour un appel ensuite normal.

Remarque : L'annonce peut être unidirectionnelle à partir de votre poste. L'annonce peut être aussi bidirectionnelle auquel cas le microphone du poste distant est mis automatiquement en service en même temps que son haut-parleur. Dans ce second cas, votre correspondant peut vous répondre sans décrocher. Cela dépend des programmations du poste distant. Voir aussi section "[Programmation de votre poste](#)".

Remarque : Certains postes (dont le vôtre) peuvent éventuellement disposer d'une protection permanente contre le service annonce. Le service vous est alors refusé vis-à-vis de tels postes (et réciproquement).

Appel avec protection temporaire

Lorsque vous émettez un quelconque appel interne ou externe que vous jugez particulièrement important, vous pouvez décider de le protéger de façon phonique.

Valide appel par appel, cette protection empêche que vous ne soyez dérangé par le bip vous signalant un éventuel nouvel appel arrivée. La mise en attente de nouveaux appels reste néanmoins possible.

Ce service vous protège aussi contre toute intrusion ou offre effectuée dans votre communication en cours, à l'initiative d'une opératrice notamment. Ces services sont alors refusés vis-à-vis de votre communication en cours.

Pour activer ce service de protection, après avoir décroché le combiné ou directement en mode mains libres :

>>

Appuyez sur la touche Suite pour faire apparaître l'écran ci-dessous valide pour un poste au repos.

MER 20-AVR 15 :28				
4 Appelants	Poste 420			
SUBSTITUT	MESSAGE	PROTEGER	REPRISE <	

PROTEGER

Appuyez sur la touche de fonction dynamique ci-contre.

MER 20-AVR 15 :28				
L ? Proteger _				
BIS	APPELANTS	INTERCEPT	NOM >	

NO APPEL



Composez ensuite le numéro à appeler.

Vous pouvez le faire suivant tous les moyens disponibles pour composer un numéro interne ou externe. Votre appel est établi à la suite d'une façon usuelle.

Remarque : Certains postes (dont le vôtre) peuvent éventuellement disposer d'une protection phonique permanente. Le service ci-dessus est alors appliqué à tous les appels émis, sans action particulière requise.

Appel en substitution ou signature

Vous pouvez aussi émettre un appel externe en substitution ou signature. Cela consiste à utiliser exceptionnellement un poste tiers, autre qu'un poste IP H.323 Dialog 4425 ou Dialog 4422, pour émettre un appel externe, et cela de la même façon que si vous utilisiez votre propre poste.

L'intérêt est que cet appel est imputé sur votre propre poste. D'autre part, vous retrouvez sur le poste tiers utilisé en substitution tous les services usuels de votre propre poste, et en particulier les discriminations sur composition des différents numéros externes qui lui sont applicables.

Ce service est valide appel par appel. Il s'annule automatiquement à la fin de chaque appel ainsi traité.

Pour activer ce service de substitution, à supposer que vous utilisez un autre poste Dialog 4223 Professional, après avoir décroché le combiné ou directement en mode mains libres :

>>

Appuyez sur la touche Suite pour faire apparaître l'écran ci-dessous valide pour un poste au repos.

MER 20-AVR 15:28				
4 Appelants	Poste 420			
SUBSTITUT	MESSAGE	PROTEGER	REPRISE	<

SUBSTITUT

Appuyez sur la touche de fonction dynamique ci-contre.

MER 20-AVR 15:28
L3 Substitution _

NO POSTE



Composez ensuite votre propre numéro de poste.

Cela est nécessaire pour vous signer sur le poste tiers.

MER 20-AVR 15:28
L3 Mot de passe _

MOT PASSE



Composez aussi votre mot de passe usager.

Par défaut, il a pour valeur 1234, mais vous pouvez l'avoir modifié. Voir aussi section "[Programmation de votre poste](#)".



Raccrochez le combiné ou appuyez sur la touche C pour mettre fin à l'accès au service en mode mains libres.

Vous pouvez procéder à votre appel externe établi en substitution à partir du poste précédent.

MER 20-AVR 15:29				
4 Appelants	Poste 420			
BIS	APPELANTS	INTERCEPT	NOM	>

Après avoir décroché le combiné ou directement en mode mains libres :

NO APPEL 

Composez simplement le numéro externe à appeler.

Vous pouvez le faire suivant tous les moyens disponibles pour composer un numéro externe. Votre appel est établi à la suite d'une façon usuelle.

Remarque : Le service est accessible à partir de tout poste autre qu'un poste IP H.323 Dialog 4425 ou Dialog 4422. Au lieu de sélectionner l'option dynamique "SUBSTITUT", il suffit de composer le préfixe 75 en standard. Ce préfixe peut néanmoins avoir été modifié par votre administrateur système.

Surnumérotation MF Q23

Vous pouvez être amené à appeler des serveurs externes, genre un serveur d'une centrale de réservation ..., avec lequel il vous est demandé de dialoguer de façon interactive par l'émission en ligne de différents codes de numérotation.

Votre poste vous offre cette possibilité via le service de surnumérotation MF Q23. Celui-ci vous permet effectivement d'échanger directement des codes de numérotation avec un serveur distant, sans que votre numérotation soit alors interprétée par votre installation locale.

Cela est traité sous la forme d'échanges de codes MF Q23, d'où le nom de service. Vous pouvez entendre ces codes sous la forme de tonalités dans votre téléphone.

Pour utiliser le service lors de l'appel d'un tel serveur externe :

MER 20-AVR 17:25				
L1 Ericsson-001664477500			00:25	
FR_VOCALE	INFO_COM	PARCAGE		>

FR_VOCALE

Appuyez sur la touche de fonction dynamique ci-contre pour activer le service.

Toute la numérotation que vous composez à la suite est directement retransmise au serveur distant.

MER 20-AVR 17:25 Freq. Vocale _ ARRET

Une fois que vous avez terminé :

ARRET

Appuyez sur la touche de fonction dynamique ci-contre pour désactiver le service.

Vous retrouvez un état de communication normal. Le cas échéant, la numérotation que vous composez à la suite est alors à nouveau interprétée par votre installation, comme des demandes de services ou autres.

Remarque : Quand vous interagissez avec la messagerie vocale ou le standard automatique éventuellement intégré à votre installation, les opérations ci-dessus ne sont pas requises. Le passage en surnumérotation MF Q23 est alors automatique. Voir aussi section "[Services de messagerie vocale](#)".

Fin d'un appel

Vous pouvez à tout moment mettre fin à un appel en cours ou à un appel sortant en cours d'établissement.

De la même façon que pour un appel entrant :



Raccrochez le combiné.

Votre poste revient au repos.

Ou, en *mains libres* :



Appuyez sur cette touche pour mettre fin à l'appel en mode mains libres.

Votre poste revient au repos.

Discrimination et routage des appels externes

Usuellement, vous avez un droit d'accès au réseau public et à tous les réseaux privés auxquels votre installation est raccordée. De même, vous avez usuellement l'autorisation de composer tout type de numéro externe, en particulier public.

Fonction des programmations de votre installation sous contrôle de votre administrateur système, il se peut néanmoins que des numéros d'appels externes soient discriminés.

Cela peut s'appliquer notamment à des numéros de services fournis par le réseau public, ou à certaines destinations internationales. La composition de ces numéros vous est alors automatiquement refusée.

Par ailleurs, votre installation disposera le plus souvent d'un service LCR de routage des appels externes à moindre coût, notamment si votre installation est raccordée à des réseaux privés ou à différents opérateurs de réseau public.

Le service LCR assure alors automatiquement l'acheminement des numéros externes que vous composez de telle sorte qu'ils soient traités au moindre coût ou gérés suivant l'acheminement de vos appels le plus optimal.

Remarque : Les numéros composés en numérotation abrégée ne sont jamais soumis à une quelconque discrimination. Si vous avez un besoin particulier concernant des numéros discriminés, vous pouvez donc demander à votre administrateur système, ou éventuellement aux opératrices de votre installation, à ce qu'ils soient enregistrés en numérotation abrégée.

Traitements en cours d'appels

Lors d'un appel établi, votre poste vous offre la possibilité d'alterner entre les modes de conversation au combiné et en mode mains libres, activer l'écoute amplifiée pour une écoute de groupe ou activer le secret de son microphone.

Vous pouvez aussi gérer le niveau d'écoute au combiné ou au haut-parleur de votre poste.

Vous disposez aussi de différents services pour traiter vos appels qui comprennent :

- Le double appel pour consulter un autre correspondant interne ou externe.
- Le va-et-vient entre deux correspondants en ligne ou appel courtier.
- Le transfert d'appel entre deux correspondants.
- La mise en conférence avec trois ou quatre participants.

Vous pouvez aussi mettre temporairement en attente un appel afin de pouvoir effectuer une tâche extra-téléphonique, ou parquer un appel pour le reprendre ensuite sur un autre poste.

Fonction écoute amplifiée

Lorsque vous participez à une communication entrante ou sortante effectuée via le combiné, vous pouvez activer la fonction écoute amplifiée de votre poste de sorte qu'un groupe puisse écouter la conversation en cours. Pour cela :



Appuyez simplement sur cette touche pour activer l'écoute amplifiée, sans raccrocher.

Le voyant associé à la touche s'allume. Seul le haut-parleur de votre poste est actif, tandis que la conversation se poursuit au combiné (le microphone du poste est inactif).



Pour désactiver la fonction écoute amplifiée :

Appuyez à nouveau simplement sur cette touche.

Le voyant associé à la touche s'éteint, et votre conversation se poursuit simplement en mode combiné seul, au bout de 5 secondes (voir aussi ci-après).

Passage du mode combiné au mode mains libres

Lorsque vous participez à une communication entrante ou sortante effectuée via le combiné - avec ou sans fonction écoute amplifiée, vous pouvez décider de poursuivre l'appel en mode mains libres. Pour cela :



Appuyez sur cette touche pour activer l'écoute amplifiée.

Le voyant associé à la touche s'allume, tandis qu'un affichage ML clignotant s'affiche à l'écran de votre poste. Vous avez alors 5 secondes pour raccrocher le combiné.

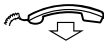

Raccrochez le combiné dans les 5 secondes.

Votre conversation se poursuit alors en mode mains libres. A la fois le haut-parleur et le microphone de votre poste sont actifs.

Ou, à défaut de raccrocher dans les 5 secondes, seule l'écoute amplifiée de votre poste est activée.

Passage du mode mains libres au mode combiné

Lorsque vous participez à une communication entrante ou sortante effectuée en mode mains libres, vous pouvez inversement décider de poursuivre l'appel en mode combiné, pour des raisons de privauté de la communication. Pour cela :



Décrochez simplement le combiné.

Le haut-parleur et le microphone de votre poste sont automatiquement désactivés. Seul le combiné reste actif.

Fonction secret de la conversation

Lorsque vous participez à une communication entrante ou sortante effectuée en mode mains libres, vous pouvez activer la fonction secret de votre poste de sorte que votre correspondant ne vous entende plus. Pour cela :



Appuyez sur cette touche pour activer la fonction secret.

Le voyant associé à la touche s'allume, tandis que le microphone de votre poste est momentanément désactivé. Seul le haut-parleur de votre poste reste actif.



Pour désactiver la fonction secret :

Appuyez à nouveau simplement sur cette touche.

Le voyant associé à la touche s'éteint, et votre conversation se poursuit à nouveau en mode mains libres.

Remarque : Cette fonction est aussi applicable alors que vous êtes en conversation au combiné. Elle coupe momentanément l'émission au combiné de votre poste.

Réglage du volume d'écoute au haut-parleur ou au combiné

Que vous soyez en conversation au combiné ou en mode mains libres, vous pouvez régler, respectivement, le volume d'écoute au combiné ou celui au haut-parleur de votre poste.

Ce volume est préréglé. Voir aussi section "[Programmation de votre poste](#)".

En cas de besoin, en cours d'appel, vous pouvez en modifier ponctuellement le niveau, par exemple pour pallier à un environnement temporairement bruyant.

Pour cela :



Appuyez simplement sur l'une ou l'autre des touches + ou - pour augmenter ou diminuer le volume d'écoute.

Ce réglage ponctuel est alors seulement valable pour la communication en cours.

Double appel en conversation

Alors que vous êtes en conversation avec un premier correspondant, vous souhaitez consulter un autre correspondant interne ou externe.

Votre poste vous offre pour cela le service de double appel qui consiste à mettre en garde le premier correspondant de la conversation en cours, puis à appeler le nouveau correspondant désiré.

Vous disposez pour cela de tous les moyens par ailleurs disponibles pour établir un simple appel.

MER 20-AVR 15:28			
L1 DUPONT Pierre-405			01:33
FR_VOCALE	INFO_COMM	PARCAGE	>

Ainsi, que vous soyez en mode conversation au combiné ou en mode mains libres, vous pouvez :

NO APPEL 

Composez directement le numéro du nouveau correspondant interne ou externe à joindre.

Cela peut s'effectuer en composant manuellement le numéro correspondant, en utilisant la numérotation abrégée pour un numéro externe, ou en appuyant simplement sur la touche de ligne ou la touche répertoire associée à ce correspondant.

Ou alternativement,

L1 

Appuyez d'abord sur la touche de ligne correspondant à l'appel en cours.

L'écran de votre poste revient dans son état repos.

MER 20-AVR 15:28				
4 Appellants	Poste 420			
BIS	APPELANTS	INTERCEPT	NOM	>

NO APPEL 

Composez ensuite le numéro du nouveau correspondant interne ou externe à joindre.

Dans ce cas, vous pouvez utiliser le service de rappel du dernier numéro externe composé, le service d'appel par le nom ou le service de fichier des appelants, ainsi que toutes fonctions spéciales associées à l'établissement d'un appel sortant. Voir aussi section "[Traitements sur appels sortants](#)".

Dans tous les cas, votre premier correspondant est automatiquement mis en garde, et la touche de ligne supportant l'appel en cours se met à clignoter rapidement.

Vous suivez ensuite l'établissement de ce second appel de la même façon que pour un appel sortant simple.

L2 DURAND Paul-407				
LIBRE				
FR_VOCALE	ANNONCE	RAPPEL	FLASH	>

A supposer qu'il s'agisse d'un appel interne, selon l'état du second correspondant, vous disposez aussi des mêmes services que lors d'un appel simple pour donner suite à votre double appel. Vous pouvez ainsi (voir aussi section "[Traitements sur appels sortants](#)") :

- Etre mis automatiquement en attente sur le poste du nouveau correspondant occupé.
- Activer un rappel automatique du nouveau poste demandé, sur occupation ou sur non-réponse de celui-ci.
- Effectuer une annonce vocale vers le nouveau poste demandé libre, s'il dispose d'un haut-parleur.
- Mettre fin à votre second appel avec émission d'un mini-message vers le nouveau poste demandé, s'il est compatible avec ce service.
- Effectuer une intrusion dans la communication en cours du nouveau poste demandé, ou outrepasser un état ne pas déranger de ce second correspondant, selon les droits attribués à votre poste.

Va-et-vient entre correspondants ou appel courtier

Lors de votre double appel, à supposer que le deuxième correspondant vous réponde, vous vous retrouvez en communication avec celui-ci tandis que votre premier correspondant est toujours en garde.

MER 20-AVR 15:29				
L2 DURAND Paul-407				01:53
FR_VOCALE	CONFER	INFO_COMM	PARCAGE	>

Vous pouvez alors passer d'un correspondant à l'autre. Pour cela :



Appuyez sur la première touche de ligne qui clignote rapidement.

Vous reprenez ainsi votre premier correspondant, tandis que votre second correspondant est mis en garde.

MER 20-AVR 15:30			
L1 DUPONT Pierre-405			02:33
FR_VOCALE	CONFER	INFO_COMM	PARCAGE >

Pour reprendre à nouveau votre second correspondant :



Appuyez sur la seconde touche de ligne qui clignote rapidement.

Vous êtes à nouveau en communication avec le second correspondant, et pouvez réitérer ces manœuvres autant de fois que vous le désirez.

MER 20-AVR 15:31			
L2 DURAND Paul-407			02:53
FR_VOCALE	CONFER	INFO_COMM	PARCAGE >



Ou, **appuyez sur la touche C si vous souhaitez mettre fin à la communication avec le correspondant courant.**

Ce correspondant est déconnecté, tandis que votre poste est resonné par l'appel couramment en garde.

Cette dernière opération est également applicable si, lors de l'établissement de votre double appel, le second correspondant ne vous répond pas.

Remarque : Il est à noter que ces opérations sont les mêmes que pour répondre à un appel arrivée qui vous serez présenté alors que vous êtes en communication. Voir aussi section "[Traitements sur appels entrants](#)".

Transfert d'appel entre correspondants

Lors d'un double appel, vous pouvez aussi décider de transférer l'appel entre vos deux correspondants, tout en vous libérant vous-même.

Un tel transfert d'appel peut être mis en œuvre entre deux correspondants internes, ou entre un correspondant interne et un correspondant externe, que ceux-ci soient en position appelé ou appelant.

Il est par ailleurs indifféremment applicable aux différents cas suivants :

- **Transfert en conversation** : Vous pouvez effectuer un transfert d'appel entre deux correspondants qui sont, respectivement, l'un en communication, l'autre en garde sur votre poste. Vos deux correspondants se retrouvent à la suite directement en communication.
- **Transfert sur sonnerie** : Vous pouvez effectuer un transfert en cours d'établissement d'un double appel vers un poste interne libre, sans attendre la réponse de celui-ci. Le correspondant transféré se retrouve alors en sonnerie sur le poste demandé lors de votre double appel.
- **Transfert sur occupation** : Vous pouvez effectuer un transfert en cours d'établissement d'un double appel vers un poste interne occupé, dès lors que la mise en attente de l'appel y est possible. Le correspondant transféré se retrouve alors en attente sur le poste demandé lors de votre double appel.

Dans tous les cas, la manœuvre est identique :

Transfert



Appuyez sur la touche Transfert pour transférer l'appel en mode mains libres.

Ou, raccrochez simplement si vous opérez au combiné.

Dans l'un ou l'autre cas, le transfert d'appel est réalisé et les deux correspondants précédents disparaissent de votre poste.

Remarque : Si vous avez plus de 2 correspondants sur votre téléphone, le transfert d'appel s'effectue entre le correspondant couramment en conversation avec vous et le dernier correspondant mis en garde.

Remarque : Des transferts d'appel entre deux correspondants externes peuvent être permis. Cela dépend essentiellement de la configuration de votre installation. Renseignez-vous si besoin auprès de votre administrateur système.

Remarque : Si des transferts d'appel entre deux correspondants externes sont permis par votre installation, il est néanmoins conseillé de ne jamais effectuer de transfert vers une machine automatique : système d'information, messagerie vocale réseau, ... La connexion pourrait alors être très longue et coûteuse. En outre, pendant toute la durée du transfert, deux lignes réseau RNIS sont occupées, ce qui peut limiter l'écoulement des autres appels.

Conférence à n participants

Lors d'un double appel établi, soit tandis que vous êtes en communication avec un correspondant tout en ayant un second correspondant en garde, vous pouvez finalement décider d'établir une conférence à trois entre vous-même et vos deux correspondants.

Pour cela, que vous soyez en communication au combiné ou en mode mains libres :

MER 20-AVR 15:31			
L2 DURAND Paul-407			02:53
FR_VOCALE	CONFER	INFO_COMM	PARCAGE >

CONFER

Appuyez sur la touche de fonction dynamique ci-contre.

La conférence à trois est alors établie et l'écran de votre poste devient celui illustré ci-dessous.

Conférence			
L2 DURAND Paul-407			03:23
FR_VOCALE		INFO_COMM	PARCAGE >

A la suite, vous pouvez répéter la procédure complète de double appel et conférence pour inclure un autre participant dans la conférence. Une conférence peut de fait inclure jusqu'à 4 participants.

Pour cela :



Appuyez d'abord sur la touche de ligne correspondant à la conférence en cours ("Lx" spécifiée au niveau de l'écran).

La conférence est mise en garde.

NO APPEL



Composez ensuite le numéro du nouveau correspondant interne ou externe à joindre.

Tous les services usuels pour composer un numéro interne ou externe sont là encore disponibles.

CONFER

Appuyez à nouveau sur la touche de fonction dynamique ci-contre, une fois que ce nouveau correspondant a répondu. La conférence comprend désormais 4 participants.

Ou, vous pouvez simplement vous retirer de la conférence :



Raccrochez le combiné ou appuyez sur la touche C en mode mains libres.

Cela revient à transférer l'appel entre vos deux correspondants, votre poste étant lui-même libéré.

Inversement, si un de vos correspondants se retire lui-même de la conférence, vous vous retrouvez en communication simple avec le correspondant restant.

Remarque : Si vous avez plus de 2 correspondants sur votre téléphone, la conférence est établie avec le correspondant couramment en conversation avec vous et le dernier correspondant mis en garde.

Remarque : Bien entendu, votre poste peut faire lui-même l'objet des services de double appel, va et vient, transfert et conférence traités par des postes tiers.

Mise en attente d'un appel

Alors que vous êtes en communication simple, vous pouvez aussi mettre temporairement en attente l'appel en cours afin de pouvoir effectuer une tâche extra-téléphonique. Pour cela :



Appuyez sur la touche de ligne de l'appel en cours.

Le témoin lumineux associé se met à clignoter rapidement, tandis que votre correspondant est mis en garde sur votre poste.



Appuyez à nouveau sur la touche de ligne de l'appel en cours pour reprendre votre correspondant.

Le témoin lumineux associé se remet en allumage fixe.

Remarque : Cette mise en attente n'est pas temporisée.

Parcage et reprise de parcage d'un appel

Alors que vous êtes en communication simple, vous pouvez encore parquer l'appel en cours, pour le reprendre ensuite sur un autre poste. Cela vous permet, par exemple, de changer de bureau sans perdre votre communication.

Pour cela, que vous soyez en communication au combiné ou en mode mains libres :

MER 20-AVR 15:28		
L1 DUPONT Pierre-405		01:33
FR_VOCALE	INFO_COMM	PARCAGE >

PARCAGE

Appuyez sur la touche de fonction dynamique ci-contre.
Votre correspondant est alors mis en garde.

MER 20-AVR 15:28		
Parcage _		RETOUR

CODE ID.



Composez le code d'identification de l'appel à parquer.

Ce code d'identification de l'appel vous sera ultérieurement redemandé lors de la reprise de l'appel parqué. Il est libre et peut comporter 1 ou 2 chiffres suivant la configuration de votre installation (2 chiffres usuellement).

Une confirmation d'acceptation de service vous est fournie de façon visuelle - affichage "Service accepté" - et sonore - tonalité d'acceptation de service.



Raccrochez le combiné ou appuyez sur la touche C en mode mains libres pour mettre fin au service.

Votre poste revient au repos.

Vous pouvez alors vous déplacer librement, et ensuite récupérer l'appel parqué depuis n'importe quel poste.

Vous avez pour cela un délai typique de 3 minutes. A défaut de reprise de l'appel parqué passé ce délai, l'appel parqué sera libéré s'il s'agit d'un appel interne, ou sera orienté vers les opératrices s'il s'agit d'un appel externe en arrivée.

Pour reprendre l'appel parqué à partir de votre poste ou d'un poste semblable au repos, après avoir décroché le combiné ou directement en mode mains libres :

>>

Appuyez sur la touche Suite pour faire apparaître l'écran ci-dessous valide pour un poste au repos.

MER 20-AVR 15:30				
4 Appelants	Poste 420			
SUBSTITUT	MESSAGE	PROTEGER	REPRISE	<

REPRISE

Appuyez sur la touche de fonction dynamique ci-contre.

Le poste vous invite à saisir le code d'identification de l'appel parqué, tel que déjà saisi plus haut.

MER 20-AVR 15:30			
Lx Reprise	_		
			REPRISE

CODE ID.



Composez ensuite le code d'identification à 1 ou 2 chiffres de l'appel parqué.

Vous retrouvez votre correspondant.

Remarque : Lorsque vous mettez un correspondant externe soit en garde, soit en situation de parcade, celui-ci est connecté à la musique d'attente usuellement fournie par votre installation.

Remarque : Le service de reprise de parcade peut être aussi activé par numérotation à partir de tout type de poste. La séquence usuelle est alors : 10 <CODE ID.>, où <CODE ID.> est le code d'identification de l'appel parqué. Le préfixe 10 est le préfixe utilisé usuellement. Il peut néanmoins avoir été modifié par votre administrateur système.

Remarque : Bien entendu, vos appels peuvent faire aussi l'objet d'un parcade par des postes tiers.

Services annuaire et fichier des appelants

Votre poste vous offre aussi deux services sophistiqués pour gérer au mieux vos appels sortants et entrants.

Le premier service est l'accès à l'annuaire intégré disponible au niveau de votre installation. Vous pouvez consulter cet annuaire et appeler directement un correspondant qui s'y trouve répertorié en sélectionnant simplement son nom. C'est le service appel par le nom.

Le second service est le service de fichier des appelants. Votre poste mémorise automatiquement tous les appels que vous recevez et auxquels vous n'avez pas répondu. Vous avez ensuite la possibilité de rappeler de façon automatique chaque appelant dont l'identité est mémorisée dans le fichier.

Annuaire et appel par le nom

L'annuaire intégré disponible au niveau de votre installation inclut tous les numéros internes desservis ainsi que les numéros externes accessibles en numérotation abrégée, chacun caractérisé par le nom du correspondant interne ou externe associé.

Vous pouvez consulter cet annuaire depuis votre poste au repos. Vous pouvez aussi le consulter en conversation, typiquement dans le cadre de l'établissement d'un double appel. Voir aussi section "[Traitements en cours d'appels](#)".

Ensuite, une fois le nom du correspondant interne ou externe désiré affiché à l'écran de votre poste, vous pouvez l'appeler automatiquement en sélectionnant simplement son nom.

Poste au repos (ou après mise en garde d'un appel en cours), votre poste affiche l'écran suivant :

MER 20-AVR	15:28		
4 Appelants	Poste 420		
BIS	APPELANTS	INTERCEPT	NOM >

NOM

Appuyez sur la touche de fonction dynamique ci-contre. Vous accédez à l'annuaire intégré et votre poste vous invite à saisir au clavier une ou plusieurs lettres.

* / - / + Appel par le nom : _

DEBUT NOM

Saisissez au clavier de votre poste la première lettre du nom du correspondant à rechercher.

Dès que vous avez composé au moins une lettre via un, deux ou trois (voire quatre) appuis successifs sur la touche clavier correspondante, les quatre premiers noms débutant par cette lettre (ou les lettres suivantes) s'affichent à l'écran.

L'affichage s'effectue dans l'ordre alphabétique des noms. Il mêle les noms des usagers internes de votre installation et ceux des correspondants externes accessibles en numérotation abrégée, tels que définis par votre administrateur système.

Ensuite, si le nom qui vous intéresse n'est pas immédiatement affiché, vous pouvez :

SUITE NOM

Complétez au clavier de votre poste la saisie des premières lettres du nom du correspondant recherché.

L'affichage à l'écran évolue en conséquence.

Ou,



Appuyez sur la touche * puis sur l'une des touches - / +.

Vous faites alors défiler les pages suivantes de l'annuaire intégré, dans le sens chronologique descendant ou montant des noms, respectivement.

* / - / + Appel par le nom : DU			
Dupont	Durieux	Ericsson	Ericsson
Jacques	Paul	France	Suede

Dès que vous avez trouvé le nom du correspondant interne ou externe qui vous intéresse :

<NOM>

Appuyez sur la touche de fonction dynamique associé au nom qui vous intéresse.

L'appel est lancé vers le correspondant sélectionné et établi à la suite comme si vous aviez composé manuellement son numéro interne ou externe.

Fichier des appelants

Via le service de fichier des appelants, votre poste mémorise automatiquement tous les appels que vous recevez et auxquels vous n'avez pas répondu, soit pour cause d'absence, soit pour cause d'occupation.

Pour chaque appel, l'identité - numéro et nom, si disponible - de l'appelant interne ou externe est mémorisée, de même que la date et l'heure de l'appel.

S'il s'agit d'un appelant interne, selon le cas, il a pu vous laisser un mini-message lors de la libération de son appel. Celui-ci est alors également mémorisé dans le fichier des appelants. Voir aussi section "[Services de messagerie écrite](#)".

Vous pouvez consulter le fichier des appelants depuis votre poste au repos. Vous pouvez aussi le consulter en conversation, typiquement dans le but d'établir un double appel. Voir aussi section "[Traitements en cours d'appels](#)".

Poste au repos (ou après mise en garde d'un appel en cours), votre poste affiche le nombre des appelants enregistrés sur la deuxième ligne de l'écran. L'espace est libre d'informations si votre fichier des appelants est vide.

MER 20-AVR 15:28					
4 Appelants	Poste 420				
BIS	APPELANTS	INTERCEPT	NOM	>	

De là :

APPELANTS

Appuyez sur la touche de fonction dynamique ci-contre.

Les caractéristiques du dernier appel reçu sans réponse de votre part s'affichent alors.

Appel du 18-JUIN	17h06		1/4
Ericsson-500		DESIRE VOUS VOIR	
SUPPRIMER	APPEL	SUITE_MSG	SUIVANT

Vous avez alors les options suivantes :

SUIVANT

Appuyez sur la touche de fonction dynamique ci-contre pour faire défiler le fichier des appelants.

Vous faites alors défiler le contenu du fichier des appelants, selon un mode circulaire des appels reçus des plus récents vers les plus anciens.

Ou,

SUPPRIMER

Appuyez sur la touche de fonction dynamique ci-contre pour supprimer une entrée du fichier des appelants.

L'appel correspondant est simplement supprimé du fichier des appelants, sans rappel du correspondant.

Ou, encore,

APPEL

Appuyez sur la touche de fonction dynamique ci-contre pour rappeler votre correspondant.

Le rappel de l'appelant dont l'identité a été mémorisée dans le fichier est automatique et l'appel établi à la suite comme si vous aviez composé manuellement son numéro interne ou externe.

Cet appel est ensuite automatiquement effacé du fichier des appelants, que le rappel ait été fructueux ou non.

Si un mini-message est attaché à un appel, vous pouvez aussi avoir l'option suivante :

SUITE_MSG

Appuyez sur la touche de fonction dynamique ci-contre pour faire défiler le contenu d'un mini-message.

Cette option ne vous est proposée que si votre correspondant a émis un mini-message, et que celui-ci est trop long pour être affiché sur un seul écran.

Remarque : Votre fichier des appelants est de fait limité aux 10 derniers appels reçus, les appels les plus anciens étant automatiquement éliminés. Si vous avez reçu plusieurs appels d'un même correspondant étalés dans le temps, seul le dernier appel est mémorisé.

Services de renvois d'appel

Votre poste vous offre différents types de services de renvois d'appels qui vous permettent d'aiguiller les appels entrants de vos correspondants vers une autre destination interne ou externe quand vous êtes momentanément absent et/ou occupé, en déplacement, ou que vous souhaitez ne pas être dérangé.

De fait, il vous offre les différents types de renvois d'appels suivants :

- Renvoi d'appels sur non-réponse : vos correspondants sont orientés vers le destinataire du renvoi préprogrammé quand vous ne répondez pas à leur appel, après un délai typique de 20 secondes.
- Renvoi d'appels sur occupation : vos correspondants sont orientés vers le destinataire du renvoi préprogrammé quand vous êtes occupé, cela de façon immédiate.
- Renvoi d'appels semi : vos correspondants sont orientés vers le destinataire du renvoi préprogrammé dans les deux cas de non-réponse et occupation de votre poste.
- Renvoi immédiat : tous les appels de vos correspondants sont immédiatement orientés vers le destinataire du renvoi préprogrammé. Typiquement, cela peut être le numéro interne de votre secrétaire ou celui externe de votre mobile quand vous êtes en déplacement.
- Renvoi ne pas déranger : votre poste est injoignable, sans qu'aucun renvoi d'appels ne soit effectué. Les appels de vos correspondants internes sont directement libérés, avec l'indication de votre état ne pas déranger fournie aux postes à afficheur. Les appels de vos correspondants externes sont orientés vers les opératrices de votre installation, de façon immédiate.
- Renvoi sur mini-message : votre poste est injoignable, sans qu'aucun renvoi d'appels ne soit effectué. Vos correspondants internes, voire externes, reçoivent un message d'absence que vous avez préprogrammé. Voir section "[Services de messagerie écrite](#)".

Le numéro destinataire d'un renvoi peut être un numéro interne correspondant à un poste individuel, à un groupement de postes, au groupe personnel d'un autre usager, ou encore au numéro d'accès à la messagerie vocale intégrée dont peut disposer votre installation. Voir section "[Services de messagerie vocale](#)".

Il peut aussi s'agir d'un numéro externe pouvant comprendre jusqu'à 18 chiffres, préfixe d'accès réseau inclus. Celui-ci peut être un numéro externe accessible en numérotation abrégée.

Vous pouvez disposer d'un renvoi fixe programmé par l'administrateur de votre système. Il peut s'agir d'un renvoi sur non-réponse, d'un renvoi sur occupation ou d'un renvoi semi.

Ce renvoi fixe s'applique alors par défaut quand vous ne programmez pas vous-même un renvoi variable de vos appels. C'est souvent le cas lorsque votre installation dispose d'une messagerie vocale intégrée qui, par défaut, reçoit alors vos appels sans-réponse et/ou sur occupation.

Vous pouvez vous-même programmer tous les types de renvois listés plus haut. On parle alors de renvoi variable qui a privilège sur un éventuel renvoi fixe.

Ce renvoi variable peut être :

- Un renvoi variable pré-programmé vis-à-vis de la touche Renvoi de votre poste. Cela est valable pour tout type de renvoi, hormis renvoi sur mini-message. Un simple appui sur la touche renvoi vous suffit alors pour activer ou désactiver le renvoi variable pré-programmé.
- Un renvoi variable programmé au cas par cas. Cela est valable pour tout type de renvoi qui est activé à l'issue de sa programmation. Celui-ci prévaut alors sur un renvoi pré-programmé sur la touche renvoi.

Dans tous les cas, un renvoi d'appels unique s'applique à un moment donné. La programmation d'un nouveau renvoi variable d'appels annule automatiquement la programmation pouvant exister antérieurement.

La programmation d'un renvoi variable effectué au cas par cas s'effectue usuellement avant que vous quittiez votre poste. Vous pouvez aussi le programmer à distance à partir du poste interne qui doit devenir destinataire de votre renvoi d'appels. C'est le service suivez-moi ou renvoi tiers.

Les renvois dont il est question plus haut sont des renvois d'appel programmés a priori. Votre poste vous offre finalement le service déviation d'appels. Il s'agit d'un renvoi alors activé a posteriori, appel par appel, dans le cas où vous ne désireriez pas répondre à un appel donné qui vous est présenté, et alors l'aiguiller vers une autre destination.

Remarque : *Alors qu'un quelconque renvoi d'appels est programmé sur votre poste, vous conservez la possibilité d'émettre des appels et activer tout type de service depuis votre poste.*

Remarque : *Lorsque vous avez programmé un quelconque renvoi d'appels vers un destinataire interne, celui-ci conserve la possibilité de vous appeler, sans aucune restriction.*

Remarque : *Lorsqu'un renvoi sur occupation est programmé sur votre poste, aucun appel entrant ne vous est plus présenté quand vous êtes déjà en communication. Du fait même, les services de consultation et réponse à un nouvel appel entrant sont alors désactivés.*

Remarque : *Certains postes (dont le vôtre) peuvent être autorisés à outrepasser l'état ne pas déranger d'un autre poste. C'est notamment le cas des opératrices de votre installation. Voir section "[Services orientés opératrices](#)".*

Remarque : *Pour tout renvoi d'appels programmé vis-à-vis d'un destinataire externe, le renvoi des appels issus de correspondants externes peut s'effectuer soit au niveau de votre installation, soit directement au niveau du réseau Euro-RNIS, selon la configuration de votre installation.*

Remarque : *Il est possible que vous programmiez un renvoi de votre poste sur lui-même. Cela permet d'outrepasser tout renvoi fixe applicable à votre poste. Votre poste est alors joignable de façon normale.*

Remarque : *Quand un renvoi d'appels est programmé sur votre poste, une tonalité d'invitation à numéroté spéciale vous est fournie au décrochage du poste. De même si vous êtes destinataire de renvois.*

Programmation d'un renvoi d'appels variable

La programmation au cas par cas d'un rappel d'appels variable s'effectue dans le cadre des fonctions de programmation de votre poste.

Votre poste étant au repos :

Menu

Appuyez sur la touche Menu.

Vous accédez en programmation de votre poste qui affiche l'écran ci-dessous.

Programmation			
inactif	actif	inactif	inactif
PILOTAGE	GROUPE	VERROU	RENOVI >

RENOVI

Appuyez sur la touche de fonction dynamique ci-contre.

Vous accédez en programmation de votre renvoi d'appels variable et votre poste affiche les écrans ci-dessous.

Renvoi			
IMMEDIAT	NON_REP	SUR_OCCUP	MESSAGE >

Renvoi			
PAS_DER	NREP+OCC	RV_TIERS	INSTALL >

Renvoi			
ANNULER	AN_INSTAL	<	

Appuyez sur la touche de fonction dynamique correspondant au type de renvoi désiré, notamment :

IMMEDIAT
NON_REP
SUR_OCCUP
NREP+OCC
PAS_DER

Pour activer un renvoi immédiat.

Pour activer un renvoi sur non-réponse.

Pour activer un renvoi sur occupation.

Pour activer un renvoi semi sur non-réponse et occupation (après avoir appuyé sur la touche Suite ou >>).

Pour activer un renvoi ne pas déranger (après avoir appuyé sur la touche Suite ou >>).

Dans les quatre premiers cas, votre poste affiche le type de renvoi demandé et vous invite à identifier le numéro du destinataire interne ou externe du renvoi. Dans le dernier cas, il vous suffit de sortir du mode programmation de votre poste (voir plus bas).

Renvoi immédiat Numero : _ EFFACER CURSEUR+ VALIDER RETOUR

NO RENVOI



Composez le numéro interne ou externe du destinataire de votre renvoi d'appels.

Tel que déjà indiqué, celui-ci peut comprendre jusqu'à 18 chiffres, préfixe d'accès réseau inclus pour un numéro externe. Pour un numéro externe, il peut s'agir d'un numéro accessible en numérotation abrégée.

VALIDER



Appuyez sur la touche de fonction dynamique ci-contre pour valider le numéro programmé.

Votre poste affiche l'acceptation de votre programmation.

Appuyez sur la touche C pour sortir du mode programmation de votre poste.

Renvoi



Le renvoi d'appels variable que vous venez de programmer est effectif immédiatement. Cet état se traduit par l'état clignotant de la touche Renvoi de votre poste. Si vous retournez en mode programmation de votre poste, l'état "actif" est aussi affiché au dessus du libellé "RENVOI".

Remarque : Les fonctions "EFFACER" et "CURSEUR+" vous permettent de supprimer ou de modifier un numéro de renvoi d'appels existant. La fonction "RETOUR" vous permet de sortir de l'écran sans en modifier le contenu.

Remarque : Bien entendu, votre poste peut être lui-même l'objet de renvois d'appels issus de postes tiers. Certains postes (dont le vôtre) peuvent aussi être éventuellement protégés de façon permanente contre la réception de renvois d'appels depuis un poste tiers. Le service vous est alors naturellement refusé vis-à-vis de tels postes (et réciproquement).

Remarque : Des renvois d'appels en cascade entre différents usagers sont autorisés.

Annulation d'un renvoi d'appels variable

Un renvoi d'appels variable programmé au cas par cas se traduit par l'état clignotant de la touche Renvoi de votre poste.

Pour annuler ce renvoi d'appels :

Renvoi 

Appuyez simplement sur la touche Renvoi.
Le renvoi d'appels variable est immédiatement annulé.

Renvoi 

Cet état se traduit par le passage à l'état éteint de la touche Renvoi de votre poste. Si vous retournez en mode programmation de votre poste, l'état "inactif" est aussi affiché au dessus du libellé "RENOI".

Remarque : De façon alternative, vous pouvez aller en programmation du renvoi d'appels variable de votre poste et y sélectionner la fonction "ANNULER" dans le troisième écran. Le résultat est identique.

Activation du renvoi d'appels pré-programmé sur la touche renvoi

Vous avez pu aussi pré-programmer un renvoi d'appels variable vis-à-vis de la touche Renvoi de votre poste. Voir section "[Programmation de votre poste](#)".

Cela vous permet d'activer ou désactiver rapidement un renvoi variable d'appels que vous utilisez fréquemment, par exemple vers votre secrétaire.

Pour activer ce renvoi d'appels pré-programmé :

Renvoi 

Appuyez simplement sur la touche Renvoi initialement dans l'état éteint.
Le renvoi d'appels pré-programmé est immédiatement activé.

Renvoi 

Cet état se traduit par le passage à l'état allumé fixe de la touche Renvoi de votre poste. En programmation de votre poste, l'état "actif" est affiché au dessus du libellé "RENOI".

Désactivation du renvoi d'appels pré-programmé sur la touche renvoi

Inversement, pour désactiver le renvoi d'appels variable pré-programmé vis-à-vis de la touche Renvoi de votre poste :

Renvoi 

Appuyez simplement sur la touche Renvoi initialement dans l'état allumé fixe.

Le renvoi d'appels pré-programmé est immédiatement désactivé.

Renvoi 

Cet état se traduit par le passage à l'état éteint de la touche Renvoi de votre poste. En mode programmation de votre poste, l'état "inactif" est aussi affiché au dessus du libellé "RENVOI".

Service suivez-moi ou renvoi tiers

Dans le cas où vous auriez oublié de programmer votre renvoi variable d'appels en quittant votre poste, vous pouvez le programmer à distance à partir du poste interne qui doit devenir destinataire de votre renvoi d'appels.

C'est le service suivez-moi ou renvoi tiers qui, à supposer que le destinataire dispose d'un poste identique au vôtre, s'active comme suit à partir de l'état repos du poste :

Menu

Appuyez sur la touche Menu du poste tiers.

Vous accédez en programmation du poste tiers.

Programmation			
inactif	actif	inactif	inactif
PILOTAGE	GROUPE	VERROU	RENVOI >

RENVOI

Appuyez sur la touche de fonction dynamique ci-contre.

Vous accédez en programmation des renvois d'appels.

>>

Appuyez sur la touche Suite pour faire apparaître l'écran ci-dessous.

Renvoi			
PAS_DER	NREP+OCC	RV_TIERS	INSTALL >

RV_TIERS

Appuyez sur la touche de fonction dynamique ci-contre.
Vous accédez en programmation des renvois tiers.

Numero de poste à renvoyer :			
-			
		VALIDER	RETOUR

NO POSTE

Composez ensuite votre propre numéro de poste.
Le poste tiers affiche les écrans ci-dessous.

Renvoi tiers			DE 420
IMMEDIAT	NON_REP	SUR_OCCUP	MESSAGE >

Renvoi tiers			DE 420
PAS_DER	NREP+OCC	ANNULER	<

IMMEDIAT

Appuyez sur la touche de fonction dynamique ci-contre pour programmer un renvoi immédiat de votre poste.
Vous pouvez aussi programmer tout autre type de renvoi d'appels variable comme si vous étiez sur votre poste, en sélectionnant alternativement une des autres touches de fonction dynamique proposées.

Le poste tiers affiche le type de renvoi demandé et vous invite à identifier le numéro du destinataire du renvoi, en l'occurrence le numéro du poste sur lequel vous êtes.

Renvoi tiers immediat			DE 420
Numero : _			
EFFACER	CURSEUR+	VALIDER	RETOUR

NO RENVOI

Composez le numéro du poste sur lequel vous êtes.

VALIDER

Appuyez sur la touche de fonction dynamique ci-contre pour valider le numéro programmé.
Le poste tiers vous invite alors à saisir votre mot de passe usager.

MER 20-AVR 15:28	
L1 Mot de passe _	

MOT PASSE

Composez finalement votre mot de passe usager.
Par défaut, il a pour valeur 1234, mais vous pouvez l'avoir modifié. Voir aussi section "[Programmation de votre poste](#)". Il s'affiche sous la forme d'étoiles.

Le poste tiers confirme la programmation du renvoi d'appels par l'écran ci-dessous.

L1 420 -> 480****
RENOVI IMMEDIAT ACCEPTE



Appuyez sur la touche C pour sortir du mode programmation du poste tiers.

Le poste tiers destinataire de votre renvoi d'appels revient au repos, tandis que le renvoi d'appels de votre poste que vous venez de programmer à distance est effectif immédiatement.



Comme si vous l'aviez programmé sur votre poste, cela se traduit par l'état clignotant de la touche Renvoi de votre poste.

Vous pouvez ensuite annuler ce renvoi à partir de votre poste, de la même façon que pour un renvoi d'appels variable directement activé depuis votre poste (voir plus haut).

Vous pouvez aussi l'annuler à partir du poste destinataire selon la même procédure que ci-dessus, en sélectionnant alternativement la fonction dynamique "ANNULER".

Vous pouvez aussi réitérer la procédure à partir d'un nouveau poste destinataire auquel cas le renvoi d'appels vous suit au fur et à mesure de vos déplacements.

Remarque : *Le service suivez-moi peut être aussi activé par numérotation à partir de tout type de poste (hors postes IP H.323). Pour activer à distance un renvoi d'appels, la séquence usuelle est alors : 65 <NO> <MDP>, où <NO> est votre numéro de poste et <MDP> votre mot de passe usager. Pour désactiver à distance un renvoi d'appels, la séquence usuelle est : 66 <NO> <MDP>. Le renvoi d'appels qui est alors programmé est toujours de type renvoi d'appels immédiat. Les préfixes 65 et 66 peuvent avoir été modifiés par votre administrateur système.*

Remarque : *Selon des droits attribués à votre poste et à chaque poste destinataire, l'accès aux services suivez-moi et renvoi tiers peut être restreint. Il est alors toujours possible de demander aux opératrices de votre installation de programmer un renvoi tiers pour votre compte. Voir section "Services orientés opératrices".*

Déviation d'appels

Alors que vous n'avez pas de renvoi d'appels programmé sur votre poste, vous pouvez aussi dévier un appel présenté sur votre poste auquel, de façon exceptionnelle, vous ne souhaiteriez pas répondre, mais plutôt l'aiguiller vers une autre destination.

Là encore, le numéro destinataire de la déviation d'appels peut être un numéro interne correspondant à un poste individuel, à un groupement de postes, au groupe personnel d'un autre usager, ou encore au numéro d'accès à la messagerie vocale intégrée dont peut disposer votre installation. Voir section "[Services de messagerie vocale](#)".

Il peut aussi s'agir d'un numéro externe pouvant comprendre jusqu'à 18 chiffres, préfixe d'accès réseau inclus.

Alors qu'un appel est en présentation sur votre poste au repos, ce service de déviation ou filtrage d'appels s'effectue appel par appel comme suit, sans décrocher le combiné de votre poste :

L1 Ericsson-00164477500				
DIRECT				
BIS	APPELANTS	INTERCEPT	NOM	>

**

⊙⊙⊙
⊙⊙⊙
⊙⊙⊙
⊙

Composez le préfixe d'accès au service déviation d'appels.
Par défaut, il s'agit du préfixe **, mais celui-ci peut avoir été modifié par votre administrateur système.

NO RENVOI

⊙⊙⊙
⊙⊙⊙
⊙⊙⊙
⊙

Composez directement à la suite le numéro interne ou externe du destinataire de la déviation d'appels.

Pour un destinataire interne, le numéro interne correspondant est simplement à saisir. Pour un destinataire externe, le numéro est à saisir sous la forme : 0<NO>#, où 0 est le préfixe d'accès au réseau concerné et <NO> le numéro externe à joindre. Un numéro externe destinataire peut être aussi composé sous la forme d'un numéro abrégé.



Appuyez sur la touche C pour raccrocher votre poste.

Votre poste revient à l'état repos, tandis que le renvoi de votre appel vers la destination que vous avez programmé est immédiatement réalisé. Il est ensuite traité comme un renvoi d'appels usuel.

Disponible à partir de votre poste au repos, le service déviation d'appels est également possible alors que vous êtes déjà en communication.



Dans ce cas, il vous suffit de sélectionner au préalable une touche de ligne libre, avant d'exécuter la séquence de numérotation ** <NO RENVOI> précédente.

Votre correspondant en communication est automatiquement mis en garde, le temps d'activation de la déviation d'appel.

*Remarque : Le service est également disponible si plusieurs appels se présentent simultanément sur votre poste. Il suffit alors de sélectionner la touche de ligne correspondant à l'appel à dévier, entre la composition du préfixe ** et la composition du numéro destinataire de la déviation d'appel - <NO RENVOI>.*



*Remarque : La séquence ** <NO RENVOI> peut être enregistrée sur une touche de ligne programmable de votre poste ou une touche répertoire d'un satellite associé, le cas échéant. Dans ce cas, le service est activable par un simple appui sur cette touche vis-à-vis du numéro de renvoi prédéfini.*

Informations de renvoi d'appels

Quand vous essayez de joindre un correspondant interne en renvoi d'appels (ou après une déviation de votre appel), vous êtes informé de l'activation du renvoi par une tonalité de réacheminement d'appel. L'écran de votre poste est par ailleurs réactualisé avec l'identification du nouveau correspondant interne ou externe que vous allez joindre.

Si vous êtes destinataire d'un renvoi d'appels (ou d'une déviation d'appels), l'écran de votre poste vous présente l'identification de l'appelant interne ou externe, ainsi que l'identité du correspondant interne à l'origine du renvoi (ou de la déviation), précédé de la mention "POUR".

L1 Ericsson-00164477500 POUR DUPONT Pierre-405 BIS APPELANTS INTERCEPT NOM >
--

Services de messagerie écrite

Votre poste vous offre également des services de messagerie écrite qui consistent à pouvoir échanger des mini-messages au sens RNIS avec vos correspondants internes, voire externes.

Les services disponibles comprennent :

- En émission d'appel, la possibilité de transférer à votre correspondant un mini-message dans le cas où il ne répondrait pas à votre appel, voire en cours de communication active.
- En réception d'appel, de façon symétrique, la possibilité de recevoir puis consulter un mini-message transféré par un correspondant qui aurez essayé de vous joindre sans succès.

Ils incluent aussi la possibilité que vous renvoyez votre poste sur mini-messagerie. On parle aussi de renvoi sur absence. Il ne s'agit pas d'un renvoi à proprement parler : il n'y a pas de réaiguillage de vos appels entrants. Simplement, le message d'absence que vous aurez sélectionné lors de la programmation du renvoi est alors automatiquement transmis au correspondant essayant de vous joindre.

Votre installation peut pour cela mettre à votre disposition jusqu'à 10 mini-messages préformatés répondant à l'un ou l'autre des besoins précédents.

Remarque : Concernant l'exploitation de ces services en liaison avec des correspondants externes, cela suppose qu'ils s'agissent d'utilisateurs du réseau RNIS et que ceux-ci disposent par ailleurs de terminaux RNIS compatibles avec le service de mini-messagerie. Par ailleurs, certains postes (dont le vôtre) peuvent éventuellement disposer d'une protection permanente contre l'utilisation automatique du service renvoi sur absence vis-à-vis des correspondants externes. Les services de messagerie écrite ne sont alors effectifs que de façon interne à votre installation.

Emission de mini-messages

Vous essayez de joindre un correspondant qui ne répond pas ou est occupé.

Au-delà des différentes fonctions disponibles pour traiter vos appels sortants - voir section "[Traitements sur appels entrants](#)", vous pouvez mettre fin à votre appel avec émission simultanée d'un mini-message vers le poste demandé, s'il est compatible avec ce service.

Pour cela, quelque soit l'état du correspondant demandé :

L1 DUPONT Pierre-405 ATTENTE FR_VOCALE	RAPPEL	FLASH >
--	--------	---------

>>

Appuyez sur la touche Suite pour faire apparaître l'écran ci-après.

L1 DUPONT Pierre-405 ATTENTE	MSG+FIN	<
---------------------------------	---------	---

MSG+FIN

Appuyez alors sur la touche de fonction dynamique ci-contre.

Votre poste vous invite à sélectionner le mini-message que vous voulez transmettre à votre correspondant.

L1 DUPONT Pierre-405 0 -> VOUS A RAPPELE SELECTION	SUIVANT	RETOUR
--	---------	--------

SUIVANT

Appuyez sur la touche de fonction dynamique ci-contre.

Cela fait défiler les différents mini-messages possibles. Par défaut, les messages disponibles sont : "VOUS A APPELE", "RAPPELLERA" et "DESIRE VOUS VOIR" (voir aussi autres messages disponibles plus loin).

SELECTION

Appuyez sur la touche de fonction dynamique ci-contre pour sélectionner le mini-message à émettre.

L'écran de votre poste devient celui ci-après.

L1 DUPONT Pierre-405 DESIRE VOUS VOIR	VALIDER	RETOUR
--	---------	--------

VALIDER**Appuyez sur la touche de fonction dynamique ci-contre pour valider votre sélection.**

Il est immédiatement mis fin à votre appel avec émission du mini-message associé.

Raccrochez le combiné.

Votre poste revient au repos, ce qui est le cas de façon automatique en mode mains libres.

Votre correspondant pourra ensuite lire votre message dans son fichier des appelants, ou équivalent.

Remarque : Le service ne vous est pas proposé vis-à-vis de tout correspondant interne qui ne disposerait pas d'un poste lui permettant de consulter votre message. La fonction dynamique MSG+FIN n'apparaît pas.

Remarque : Le service est disponible en appel simple, et sur double appel. Il est aussi disponible en cours de communication, si cela doit présenter un intérêt.

Remarque : Le service peut être aussi activé a priori, lorsque vous ne désirez que transmettre un message à un correspondant. Dans ce cas, vous pouvez sélectionner a priori la fonction MESSAGE disponible poste au repos, sélectionner puis valider votre mini-message, avant de composer le numéro à appeler puis directement raccrocher à la suite.

Réception de mini-messages

De façon symétrique, lorsque vous ne répondez pas à un appel, vous pouvez recevoir un mini-message de la part des correspondants internes ou externes compatibles avec le service RNIS de mini-messagerie.

Ce mini-message est enregistré dans le fichier des appelants de votre poste, en même temps que l'identité de l'appelant et la date et heure de son appel - voir section "[Service annuaire et fichier des appelants](#)".

Appel du 18-JUIN	17h06		1/4
Ericsson-500		DESIRE VOUS VOIR	
SUPPRIMER	APPEL	SUITE_MSG	SUIVANT

Renvoi sur mini-message ou sur absence

En alternative à tous les services de renvois d'appels variables disponibles sur votre poste - voir section "[Services de renvois d'appel](#)", vous pouvez renvoyer votre poste sur mini-messagerie ou en renvoi sur absence.

Le message d'absence que vous aurez sélectionné lors de la programmation du renvoi sera alors automatiquement transmis à tout correspondant interne, voire externe, essayant de vous joindre, tandis que son appel sera libéré à la suite.

Pour programmer un renvoi sur absence de votre poste, celui-ci étant au repos :

Menu

Appuyez sur la touche Menu.

Vous accédez en programmation de votre poste qui affiche l'écran ci-dessous.

Programmation			
inactif	actif	inactif	inactif
PILOTAGE	GROUPE	VERROU	RENOVI >

RENOVI

Appuyez sur la touche de fonction dynamique ci-contre.

Vous accédez en programmation de votre renvoi d'appels variable et votre poste affiche l'écran ci-dessous.

Renvoi			
IMMEDIAT	NON_REP	SUR_OCCUP	MESSAGE >

MESSAGE

Appuyez sur la touche de fonction dynamique ci-contre correspondant au type de renvoi sur absence.

Votre poste vous invite à sélectionner le mini-message que vous voulez utiliser comme message d'absence.

Renvoi sur Message		
0 -> VOUS A RAPPELE		
SELECTION	SUIVANT	RETOUR

SUIVANT

Appuyez sur la touche de fonction dynamique ci-contre.

Cela fait défiler les différents mini-messages possibles.

Par défaut, les messages disponibles pour la circonstance sont : "EN REUNION JUSQU'A ** HEURE **", ou "ABSENT JUSQU'AU ** - ** ** HEURE **", ou "EN CAS D'URGENCE APPELEZ LE *****", et "VEUILLEZ RAPPELER DANS QUELQUES INSTANTS" (voir aussi autres messages disponibles plus haut).

SELECTION



Appuyez sur la touche de fonction dynamique ci-contre pour sélectionner le mini-message d'absence.

Complétez au clavier le message, selon besoin, pour y remplacer les caractères * qu'il inclut.

Suivant le message sélectionné, il est à compléter par des informations numériques d'heure et minutes, de date et heure, ou un numéro de téléphone.

Renvoi sur Message EN REUNION JUSQU'A 18 HEURE 30 VALIDER RETOUR

VALIDER



Appuyez sur la touche de fonction dynamique ci-contre pour valider votre sélection.

Votre poste confirme la programmation du renvoi sur absence.

Appuyez sur la touche C pour sortir du mode programmation du poste.

Renvoi 

Votre renvoi sur message d'absence est effectif immédiatement. Comme pour tout autre type de renvoi variable d'appels, cela se traduit par l'état clignotant de la touche Renvoi de votre poste.

Tout appelant interne compatible recevra dès lors votre message d'absence. Il pourra en aller de même pour un correspondant externe RNIS compatible avec le service mini-messagerie, dès lors que votre poste n'est pas protégé, d'une façon spécifique et permanente, contre l'utilisation du service de renvoi sur absence vis-à-vis des correspondants externes.

Dans le cas contraire, un appel externe sera aiguillé vers les opératrices de votre installation qui disposeront de l'affichage automatique de votre message d'absence, et pourront donc renseigner utilement vos correspondants externes.

Remarque : *Un renvoi sur absence s'annule de la même façon que tout autre type de renvoi variable d'appels - voir section "[Services de renvois d'appel](#)".*

Services de messagerie vocale

Suivant sa configuration, votre installation peut disposer d'une messagerie vocale intégrée, associée ou non à un service de standard automatique.

Dans ce cas, vous y disposez de façon usuelle d'une boîte vocale qui vous est individuelle.

Vous pouvez alors programmer un renvoi de vos appels vers cette boîte vocale dans les cas où vous ne répondez pas à un appel, êtes occupé ou êtes momentanément absent.

Selon le mode d'exploitation attribué à votre boîte vocale, vos correspondants pourront alors soit simplement prendre connaissance de votre message vocal d'absence, soit y déposer un message vocal à votre intention, ou encore avoir le choix d'être éventuellement réorienté vers un assistant ou autre poste que vous aurez désigné.

Tout nouveau message vocal déposé dans votre boîte vocale est automatiquement notifié sur votre poste. Il peut aussi donner lieu à une notification à destination d'un numéro externe à l'entreprise, si vous le désirez.

Un appel vers la messagerie vocale intégrée vous permet ensuite de consulter chaque nouveau message vocal déposé, puis de le gérer - détruire ou archiver - comme bon vous semble. Cette consultation s'effectue depuis votre poste, mais peut aussi éventuellement s'effectuer depuis n'importe quel autre poste de l'installation ou depuis le réseau extérieur.

Vous disposez par ailleurs des moyens pour gérer votre boîte vocale, comme enregistrer votre message d'accueil personnalisé, programmer une notification externe de dépôt des messages ou le numéro d'un assistant, le cas échéant.

Si vous faites partie d'un ou de groupement(s) de postes - voir aussi section "[Services de groupe](#)", vous recevez aussi les messages vocaux qui peuvent être déposés par les correspondants du groupement quand celui-ci ne répond pas, est saturé ou est fermé. Ceux-ci sont alors directement consultables au travers de votre boîte vocale individuelle.

Au-delà de votre boîte vocale individuelle, vous pouvez être aussi affecté d'une boîte vocale commune à caractère de diffusion qui est alors partagée entre différents postes de votre installation.

Cela permet alors à des correspondants ou à vous-même de déposer, d'une façon volontaire, un message vocal dans cette boîte vocale commune qui sera ensuite notifié puis diffusé à l'ensemble des membres partageant celle-ci.

Remarque : Tout cela est bien entendu également valable pour les autres postes de votre installation, le cas échéant. Vous avez alors tout loisir pour déposer des messages vocaux dans les boîtes vocales individuelles ou communes disponibles.

Types de boîte vocale individuelle

Votre boîte vocale individuelle peut être gérée selon l'un ou l'autre des trois modes d'exploitation suivants :

- En mode répondeur simple : votre boîte vocale diffuse seulement un message d'absence que vous pouvez gérer vous-même. Vos correspondants orientés vers votre boîte vocale prennent connaissance de votre message, sans toutefois pouvoir déposer de messages à votre intention.
- En mode répondeur enregistreur : votre boîte vocale diffuse un message d'accueil que vous pouvez gérer vous-même. Ensuite, vos correspondants orientés vers votre boîte vocale peuvent y déposer des messages vocaux à votre intention que vous pourrez ensuite consulter.
- En mode assistant personnel : votre boîte vocale diffuse un message d'accueil que vous pouvez gérer vous-même. Ensuite, vos correspondants orientés vers votre boîte vocale peuvent, soit y déposer des messages vocaux à votre intention, soit être, selon leur choix, réorientés vers un assistant ou autre poste que vous aurez désigné, ou encore vers les opératrices.

Le choix du mode d'exploitation de chaque boîte vocale est usuellement géré par votre administrateur système. Le cas généralement retenu est une exploitation en mode répondeur enregistreur (ce qui est supposé par la suite).

Renvoi de vos appels vers la messagerie vocale

Le renvoi de vos appels vers votre boîte vocale individuelle peut être effectif selon l'un ou l'autre types de renvois d'appels suivants :

- Renvoi d'appels sur non-réponse : vos correspondants sont orientés vers votre boîte vocale quand vous ne répondez pas après un délai typique de 20 secondes.
- Renvoi d'appels sur occupation : vos correspondants sont orientés vers votre boîte vocale quand vous êtes occupé, cela de façon immédiate.
- Renvoi d'appels semi : vos correspondants sont orientés vers votre boîte vocale dans les deux cas de non-réponse et occupation de votre poste.
- Renvoi immédiat : tous les appels de vos correspondants sont immédiatement orientés vers votre boîte vocale.

Il peut s'agir d'un renvoi fixe sur non-réponse, sur occupation ou semi programmé par l'administrateur de votre système. Celui-ci s'applique alors par défaut quand vous ne programmez pas vous-même un renvoi variable de vos appels. C'est souvent le cas quand une installation dispose d'une messagerie vocale intégrée qui, par défaut, reçoit alors vos appels sans-réponse et/ou sur occupation.

Vous pouvez aussi programmer vous-même le renvoi de vos appels vers votre boîte vocale. Ce renvoi variable a alors privilège sur un éventuel renvoi fixe.

Il peut être géré au cas par cas, par exemple pour traiter un renvoi immédiat alors que vous êtes en déplacement. Il peut aussi être pré-programmé vis-à-vis de la touche Renvoi de votre poste, auquel cas un simple appui sur la touche Renvoi vous suffit alors pour activer ou désactiver le renvoi variable pré-programmé vers votre boîte vocale.

Vous pouvez aussi exploiter le service déviation d'appels vis-à-vis de votre boîte vocale. Appel par appel, cela vous permet alors d'orienter vers votre boîte vocale un appel qui vous est présenté et auquel vous ne désireriez pas répondre.

Les méthodes d'exploitation de ces différents services sont strictement identiques au cas des autres renvois d'appels - voir section "[Services de renvois d'appels](#)".

NO RENVOI

=

884

Simplement, le numéro du destinataire de votre renvoi d'appels est alors celui interne d'accès à la messagerie vocale intégrée de votre installation.

Pour identifier le numéro destinataire de votre renvoi d'appels, quel qu'il soit :

Composez le numéro 884.

Il s'agit du numéro usuel d'accès à la messagerie vocale intégrée d'un système. Renseignez-vous suivant besoin auprès de votre administrateur système.

Remarque : Il est conseillé d'enregistrer ce numéro sur une touche de ligne de votre poste (voir plus loin).

Accueil des correspondants et dépôt de messages dans votre boîte vocale

Une fois programmé un renvoi d'appels vers votre boîte vocale, les correspondants aiguillés vers celle-ci reçoivent, en premier lieu, un message d'accueil.

Par défaut, ce message d'accueil est libellé : "Vous avez joint la messagerie vocale de votre correspondant". Dans le cas où le renvoi s'effectue sur occupation de votre poste, il est précédé d'un message système libellé : "Le numéro que vous avez demandé est occupé".

Ce message d'accueil peut être personnalisé par vos soins. Le système vous y invite d'ailleurs sur tout accès en consultation de votre boîte vocale, tant que cela n'est pas fait (voir plus loin).

Un nouveau message système invite ensuite le correspondant à déposer un message vocal après un bip sonore (sauf cas d'une boîte vocale en mode répondeur simple).

En configuration standard, un message vocal peut avoir une durée pouvant atteindre jusqu'à 30 minutes, tandis que jusqu'à 100 messages peuvent être mémorisés dans votre boîte vocale, fonction des capacités de la messagerie.

Remarque : Les messages d'une durée inférieure à 3 secondes ne sont pas pris en compte. Un silence de 8 secondes met automatiquement fin à l'enregistrement d'un message vocal.

Remarque : Le fonctionnement réciproque est vrai si vous-même êtes orienté vers la boîte vocale d'un de vos correspondants.

Notification interne des messages déposés dans votre boîte vocale

Quand un nouveau message est déposé dans votre boîte vocale, votre poste en est automatiquement notifié, d'une façon immédiate.

Cette notification prend la forme de l'icône MW affichée sur la première ligne de l'écran de votre poste quand il est au repos.

MER 20-AVR 15:28	MW
4 Appelants	Poste 420
BIS	APPELANTS INTERCEPT NOM >

Lx 884 

Si vous avez pris soin de programmer une touche de ligne programmable de votre poste ou une touche répertoire d'un satellite associé avec le numéro d'accès à la messagerie vocale - le numéro 884 par défaut, le voyant de cette touche clignote aussi rapidement sur tout dépôt de message.

La notification s'effectue aussi par une annonce parlée spécifique qui vous est fournie à chaque décrochage de votre poste, y inclus en mode mains libres. Par défaut, celle-ci est libellée : "Nous vous informons que vous avez un message dans votre boîte vocale".

Cet état de notification perdure ensuite tant que vous n'avez pas consulté le nouveau message, ou tant qu'il reste un message déposé non lu dans votre boîte vocale.

Notification externe des messages déposés dans votre boîte vocale

Le dépôt de nouveaux messages peut aussi donner lieu à une notification automatique vis-à-vis d'un numéro extérieur à votre entreprise que vous pouvez programmer à loisir (voir plus loin).

Typiquement, il peut s'agir de votre mobile GSM quand vous êtes en déplacement.

Lors du dépôt d'un nouveau message dans votre boîte vocale, un appel automatique est alors émis à destination du numéro extérieur que vous avez programmé.

Si vous répondez à cet appel automatique, vous êtes directement mis en relation avec votre boîte vocale. Celle-ci vous invite à saisir votre mot de passe usager afin d'accéder en consultation du nouveau message vocal déposé (voir plus loin).

Sans réponse de votre part après un délai typique de 30 secondes, le processus d'appel automatique sera réitéré avec jusqu'à 5 essais successifs réalisés à intervalles de 45 minutes (valeurs typiques).

Remarque : La notification externe de dépôt des messages vocaux est usuellement cantonnée à la plage horaire de 9 à 18 heures, basée sur l'heure locale de votre installation.

Accès interne en consultation de vos messages vocaux

Consulter les messages vocaux déposés dans votre boîte vocale s'effectue usuellement depuis votre poste notifié.

Il s'agit de composer le numéro d'accès à la messagerie vocale intégrée de votre installation - le numéro 884 par défaut. Pour cela, après avoir décroché le combiné ou directement en mode mains libres :

884 

Composez le numéro 884.

Ou, si vous avez pris soin de programmer une touche de ligne programmable de votre poste ou une touche répertoire d'un satellite associé avec le numéro d'accès à la messagerie vocale :

Lx 884 

Appuyez simplement sur la touche de ligne programmable ou la touche répertoire associée à la messagerie vocale.

Le voyant associé clignote rapidement si un message reste non lu dans votre boîte vocale, ou est éteint dans le cas contraire.

Dans l'un ou l'autre cas, vous êtes invité par un message système à saisir votre mot de passe usager.

MER 20-AVR 15:28 Freq. Vocale _ FR_VOCALE	INFO_COMM	PARCAGE >
---	-----------	-----------

MOT PASSE



Composez votre mot de passe usager.

Par défaut, il a pour valeur 1234, mais vous pouvez l'avoir modifié. Voir aussi section "[Programmation de votre poste](#)".

Vous êtes mis en relation avec le menu de consultation de votre boîte vocale (voir plus loin).

Accès externe en consultation de vos messages vocaux

Il vous est aussi normalement possible d'accéder en consultation de vos messages vocaux depuis le réseau extérieur et un poste analogique MF Q23 ou un mobile GSM supportant le mode surnumérotation MF Q23.

L'accès s'effectue alors au travers du standard automatique usuellement mis en oeuvre en association avec la messagerie vocale intégrée d'un système, même si les fonctions propres à un standard automatique ne sont pas effectivement exploitées.

L'accès s'effectue alors comme suit :

NO SDA SA



Composez le numéro SDA d'appel du standard automatique (SA) de votre société.

Usuellement, le numéro interne du standard automatique est le numéro 885. Celui-ci est associé à des numéros SDA qui dépendent de votre installation. Renseignez vous auprès de votre administrateur système.

Vous êtes mis en relation avec le menu vocal du standard automatique.

*



Composez le code * pour que votre appel soit transféré vers la messagerie vocale.

Le code * est le code par défaut utilisé pour accéder en consultation d'une boîte vocale au travers du standard automatique. Il peut avoir été remplacé par le code #.

NO POSTE

Vous êtes alors en relation avec la messagerie vocale qui vous invite à composer le numéro de boîte vocale à accéder.

Composez votre propre numéro de poste qui est aussi celui de votre boîte vocale.

Comme dans le cas d'un accès interne en consultation de vos messages, vous êtes alors invité par un message système à saisir votre mot de passe usager.

MOT PASSE

Composez votre mot de passe usager.

Par défaut, il a pour valeur 1234, mais vous pouvez l'avoir modifié. Voir aussi section "[Programmation de votre poste](#)".

Vous êtes mis en relation avec le menu de consultation de votre boîte vocale (voir plus loin).

Remarque : Quand vous interagissez avec la messagerie vocale ou le standard automatique, cela s'effectue par des échanges de codes MF Q23 que vous pouvez entendre sur votre téléphone. En appel interne, le passage en surnumérotation MF Q23 est automatique. Il est aussi implicite en externe depuis un poste analogique MF Q23. Depuis un mobile GSM, le passage en surnumérotation MF Q23 peut éventuellement demander une manœuvre particulière selon le mobile GSM concerné.

Remarque : La méthode ci-dessus est également applicable pour consulter vos messages vocaux depuis un poste tiers de votre installation. Il suffit alors de commencer par composer le numéro interne - typiquement le 885 - du standard automatique.

Remarque : Une solution alternative pour accéder à votre boîte vocale depuis l'extérieur est de composer votre numéro d'appel SDA. Sous réserve que votre poste soit effectivement renvoyé vers la messagerie vocale, la suite de la procédure est identique.

Services de consultation et gestion de vos messages vocaux

Que vous accédiez en consultation de vos messages vocaux depuis votre poste, un poste tiers ou depuis le réseau extérieur, une fois en relation avec le menu de consultation de votre boîte vocale, les services offerts pour traiter vos messages vocaux sont identiques.

Il en va de même pour les services de personnalisation de votre boîte vocale accédés de la même façon (voir plus loin).

Au départ, votre boîte vocale vous indique le nombre de messages vocaux enregistrés, selon l'un ou l'autre des deux modèles de messages système suivants :

- "Vous avez X nouveaux messages et Y messages archivés".
- "Vous n'avez pas de message. Veuillez raccrocher ou composer * pour personnaliser votre boîte vocale".

La messagerie vocale distingue de fait les messages nouveaux et non écoutés d'une part, et d'autre part les messages déjà écoutés et automatiquement archivés après écoute, à moins que vous ne les effaciez au fur et à mesure.

Ceux-ci sont organisés en deux listes distinctes dans lesquelles chaque type de messages est classé dans l'ordre chronologique du plus ancien au plus récent.

Leur consultation s'effectue en commençant par les messages nouveaux, du plus ancien au plus récent, puis continue par les messages archivés, du plus ancien au plus récent.

Ensuite, le menu de consultation vous indique les différents services qui vous sont offerts pour gérer vos messages. Vous pouvez l'écouter en totalité ou l'interrompre à tout moment en composant un code de service.

Remarque : Le menu de consultation est répété jusqu'à 3 fois si vous n'exécutez aucune action pendant son écoute. Il est aussi répété automatiquement à l'issue de l'exécution d'un quelconque service.

Les services disponibles pour écouter les messages vocaux déposés sont les suivants :

3 

Composez le code 3 pour écouter le message suivant.

Au départ, vous écoutez le message nouveau le plus ancien, puis déroulez la liste des messages dans l'ordre chronologique spécifié plus haut.

1 

Composez le code 1 pour écouter le message précédent.

Vous déroulez alors la liste des messages dans l'ordre chronologique inverse de celui spécifié plus haut.

2 

Composez le code 2 pour écouter à nouveau le message précédemment sélectionné.

L'écoute du message est reprise depuis son début.

4 

Composez le code 4 pour reculer dans l'écoute du message courant.

L'écoute du message est reprise 10 secondes avant son point d'écoute actuel.

5 

Composez le code 5 pour suspendre ou reprendre l'écoute du message courant.

Une première composition du code suspendu l'écoute du message à son point d'écoute actuel. Une seconde composition du code la relance ensuite à partir de ce même point, ou l'écoute est aussi automatiquement relancée après une pause de 15 secondes.

6 

Composez le code 6 pour avancer dans l'écoute du message courant.

L'écoute du message est reprise 10 secondes après son point d'écoute actuel.

Vous pouvez aussi demander l'horodatage d'un message en cours d'écoute. Pour cela :

7 

Composez le code 7 pour obtenir l'horodatage du message courant.

Selon que le message a été déposé le jour même ou à une date antérieure, les données de jour / mois (JJMM) et heure / minutes (HHMM) de dépôt du message vocal sont restituées vocalement suivant l'une ou l'autre forme ci-après, puis l'écoute du message courant est reprise depuis son début :

- "Message reçu à HHMM aujourd'hui".
- "Message reçu à HHMM, le JJMM".

Une fois vos messages écoutés en tout ou partie, vous pouvez aussi effacer individuellement chaque message ou demander l'effacement total de votre boîte vocale. Pour cela :

8 

Composez le code 8 pour effacer individuellement le message courant.

Cela peut s'effectuer directement à l'issue de son écoute, voire en cours d'écoute du message vocal.

8 # 

Composez la séquence 8 # pour effacer en totalité les messages de votre boîte vocale.

Cela porte à la fois sur tous les messages nouveaux et tous les messages archivés dans votre boîte vocale, même si les premiers n'ont pas été écoutés.

Dans l'un ou l'autre cas, une confirmation de l'effacement du ou des messages vocaux vous est fournie par un message système.

A tout moment, vous pouvez quitter la messagerie vocale. Pour cela :

9 

Composez le code 9 pour terminer votre appel.



Raccrochez le combiné ou appuyez sur la touche C en mode mains libres pour mettre fin au service.

Votre poste revient au repos.

Les messages non consultés restent classés comme messages nouveaux, tandis que les messages consultés sont automatiquement archivés.

La notification se poursuit sur votre poste si des messages vocaux restent non consultés. Inversement, si vous avez consulté tous les messages de votre boîte vocale, votre poste est automatiquement dénotifié.

Dans le second cas, l'icône MW disparaît de l'écran de votre poste, vous retrouvez une tonalité d'invitation à numéroté usuelle au décrochage de votre poste, et le voyant de l'éventuelle touche de ligne ou touche répertoire affectée à la messagerie vocale s'éteint.

Lx 884 

Remarque : Les messages nouveaux sont mémorisés pour une durée typique de 30 jours. Les messages archivés sont conservés pour une durée typique de 7 jours, après quoi ils sont automatiquement effacés.

Rappel automatique du déposant d'un message vocal

En cours de consultation d'un message vocal, vous pouvez aussi rappeler automatiquement le correspondant qui a déposé le message et dont le numéro a été automatiquement mémorisé simultanément au dépôt du message.

Il peut s'agir d'un correspondant interne ou d'un correspondant externe, dès lors que son identification a été fournie par le réseau extérieur RNIS (ou équivalent).

Pour cela, en cours d'écoute d'un message :

0 

Composez simplement le code 0.

Le déposant du message est automatiquement appelé et l'appel établi à la suite comme si vous aviez composé manuellement son numéro interne ou externe.

Services assistant personnel complémentaires

Si votre boîte vocale fonctionne en mode assistant personnel, vous offrez à vos correspondants la possibilité d'y déposer des messages vocaux que vous pouvez ensuite traiter comme précédemment.

Selon leur choix, ils disposent aussi de la possibilité d'être orientés, soit vers un assistant personnel que vous aurez désigné - typiquement le poste de votre secrétaire, soit vers les opératrices de votre installation.

Pour cela, après votre message d'accueil, le message système qui est diffusé invite chaque correspondant à déposer un message vocal après un bip sonore, et invite aussi aux manœuvres alternatives suivantes :

0 

Composez le code 0 pour joindre votre assistant personnel.

L'appel est directement renvoyé vers le poste interne désigné, ou à défaut - si vous ne l'avez pas défini, vers les opératrices.

9 

Composez le code 9 pour joindre les opératrices.

L'appel est directement renvoyé aux opératrices.

Si aucun des deux codes précédents n'est composé dans un délai de 3 secondes, le correspondant est par défaut effectivement orienté vers votre boîte vocale.

Remarque : *Le numéro de l'assistant personnel peut être éventuellement un numéro extérieur.*

Remarque : *Le fonctionnement réciproque est vrai si vous-même êtes orienté vers la boîte vocale d'un de vos correspondants fonctionnant en mode assistant.*

Services de personnalisation de votre boîte vocale

Que vous accédiez en consultation de vos messages vocaux depuis votre poste, un poste tiers ou depuis le réseau extérieur, une fois en relation avec le menu de consultation de votre boîte vocale, vous disposez d'un accès identique aux services de personnalisation de votre boîte vocale.

Pour cela, en cours d'écoute du menu de consultation de votre boîte vocale :



Commencez par composer le code *.

Le menu de personnalisation de votre boîte vocale vous est alors diffusé.

Celui-ci vous présente les différents services qui vous sont accessibles pour personnaliser l'exploitation de votre boîte vocale. Vous pouvez l'écouter en totalité ou l'interrompre à tout moment en composant un code de service.

Remarque : *Le menu de personnalisation est répété jusqu'à 3 fois si vous n'exécutez aucune action pendant son écoute. Il est aussi répété automatiquement à l'issue de l'exécution d'un quelconque service.*

Les services disponibles pour personnaliser votre boîte vocale sont les suivants :

1 ○○○○
○○○○
○○○○
○

Composez le code 1 pour gérer votre message d'accueil.

Cela s'applique quel que soit le mode d'exploitation de votre boîte vocale, et vous permet de gérer le premier message diffusé aux correspondants orientés vers votre boîte vocale.

Un nouveau menu est alors diffusé qui vous invite à :

- Composer le 1 pour écouter le message d'accueil actuellement enregistré.
- Composer le 2 pour enregistrer votre message d'accueil. Sa durée maximale est de 3 minutes. Vous pouvez mettre fin à son enregistrement en saisissant un quelconque code ou en respectant une période de silence de 8 secondes.
- Composer le 3 pour effacer le message d'accueil actuellement enregistré. Il est alors remplacé par le message d'accueil par défaut proposé par la messagerie vocale, jusqu'à un nouvel enregistrement de votre part.
- Composer le 9 pour retourner au menu général de personnalisation de votre boîte vocale.

5 ○○○○
○○○○
○○○○
○

Composez le code 5 pour gérer votre message répondeur.

Cela s'applique essentiellement si votre boîte vocale est gérée en mode répondeur. Dans ce cas, la commande vous permet de gérer le message typiquement d'absence qui sera diffusé à la suite de votre message d'accueil aux correspondants orientés vers votre boîte vocale.

Un nouveau menu est alors diffusé qui vous propose les mêmes services que pour l'enregistrement de votre message d'accueil, tel que ci-dessus.

6 ○○○○
○○○○
○○○○
○

Composez le code 6 pour gérer le service assistant personnel.

Cela s'applique essentiellement si votre boîte vocale est gérée en mode assistant personnel.

Un nouveau menu est alors diffusé qui vous invite à :

- Composer le 1 pour écouter le numéro de votre assistant personnel actuellement enregistré. Celui-ci vous est restitué en synthèse vocale, chiffre par chiffre.

2



- Composer la séquence 2 <No assistant personnel> # pour enregistrer le numéro de votre assistant personnel. Il peut s'agir d'un numéro interne ou d'un numéro externe qui peut alors comporter jusqu'à 18 chiffres, préfixe d'accès au réseau extérieur inclus.
- Composer le 4 pour effacer le numéro de votre assistant personnel actuellement enregistré. Il est alors remplacé par le numéro des opératrices de votre installation.
- Composer le 9 pour retourner au menu général de personnalisation de votre boîte vocale.

Composez le code 2 pour gérer une éventuelle notification externe du dépôt de messages dans votre boîte vocale.

Cela s'applique si votre boîte vocale est gérée en mode répondeur enregistreur ou en mode assistant personnel.

Un nouveau menu est alors diffusé qui vous invite à :

- Composer le 1 pour écouter le numéro de destination de la notification externe actuellement enregistré. Celui-ci vous est restitué en synthèse vocale, chiffre par chiffre.
- Composer la séquence 2 <No destination externe> # pour enregistrer le numéro de destination de la notification externe. Il peut comporter jusqu'à 18 chiffres, préfixe d'accès au réseau extérieur inclus.
- Composer le 3 pour activer ou désactiver le service de notification externe. Le service est activé s'il était initialement inactif, ou réciproquement. La désactivation du service n'a aucun impact sur le numéro de destination du service qui est réputé et reste programmé.
- Composer le 4 pour effacer le numéro de destination de la notification externe.
- Composer le 9 pour retourner au menu général de personnalisation de votre boîte vocale.

4



Composez le code 4 pour gérer votre mot de passe usager.

Votre mot de passe usager est identique pour accéder à votre boîte vocale et pour activer ou désactiver certains services depuis votre poste. Usuellement, vous le programmez sur votre poste - voir section "[Programmation de votre poste](#)". Vous pouvez aussi le gérer ici au travers de votre boîte vocale.

Par défaut, sa valeur est 1234. Vous pouvez le remplacer par tout autre code à 4 chiffres.

3 ○○○○
○○○○
○○○○
○

Composez le code 3 pour vous protéger contre des appels issus d'un éventuel standard automatique.

Le service est activé s'il était initialement inactif, ou réciproquement.

Cela ne s'applique que si votre installation est dotée d'un standard automatique qui permet de gérer l'aiguillage général des appels en lieu et place des opératrices de votre installation.

Dans ce cas, vous pouvez usuellement être joint au travers de ce standard automatique. Le service ici est d'empêcher tout appel de votre poste au travers du standard automatique. Un correspondant interne ou externe essayant de vous joindre au travers du standard automatique est alors automatiquement aiguillé vers votre boîte vocale.

9 ○○○○
○○○○
○○○○
○

Une fois, la personnalisation de votre boîte vocale terminée :
Composez le code 9 pour y mettre fin.

Vous vous retrouvez en diffusion du menu de consultation de votre boîte vocale.

***Remarque :** A l'issue de toute nouvelle programmation, une confirmation du système vous est fournie. En cas d'activation ou de désactivation d'un service, cette confirmation précise clairement que "le service est activé" ou "le service est désactivé", respectivement.*

***Remarque :** Concernant votre mot de passe usager, il est important que vous le modifiez pour assurer la confidentialité d'accès à votre boîte vocale. Si jamais vous l'oubliez, vous pouvez demander à ce qu'il soit réinitialisé, soit auprès des opératrices de votre installation, soit auprès de votre administrateur système.*

Boîte vocale commune de groupement

Si vous faites partie d'un groupement de postes à vocation de distribution d'appels, une boîte vocale commune peut être associée au groupement.

Celle-ci peut alors accueillir les correspondants demandant le groupe lorsque leur appel reste sans réponse du membre auquel l'appel a été alloué, ou que leur appel rencontre un état soit de saturation soit de fermeture du groupement de postes.

Les correspondants peuvent alors y déposer un message vocal qui, dans ce cas, est diffusé et notifié en parallèle à tous les membres du groupement de postes, d'une façon classique.

Vous pouvez consulter ce message vocal au travers de votre boîte vocale individuelle. Cela s'effectue comme pour un message vocal qui vous est individuellement destiné, avec les mêmes services de traitement disponibles. Il n'y a pas de distinction au niveau de votre boîte vocale entre des messages individuels et des messages de groupe.

Un tel message vocal de groupe est automatiquement dénotifié sur votre poste dès lors que vous l'avez consulté, au même titre que pour un message individuel.

La seule particularité est qu'une dénotification globale d'un tel message à caractère commun n'intervient qu'une fois que tous les membres du groupement de postes l'ont consulté.

Boîte vocale commune de diffusion

Indépendamment de toute notion de groupement de postes, vous-même ou vos correspondants internes peuvent être affectés d'une boîte vocale commune de diffusion qui vient alors en complément de leur propre boîte individuelle.

L'objet ici est de permettre la diffusion volontaire à l'initiative d'un usager, d'un message vocal vers les membres associés à la boîte vocale commune de diffusion.

Par exemple, une boîte vocale commune associée à un département peut permettre au chef du département, à tout autre membre du département ou à un tiers, de diffuser volontairement un message vocal vers l'ensemble des membres du département pour convoquer une réunion ...

L'accès à une telle boîte vocale commune de diffusion se fait alors au travers du standard automatique usuellement mis en oeuvre en association avec la messagerie vocale intégrée d'un système, même si les fonctions propres à un standard automatique ne sont pas effectivement exploitées.

L'accès s'effectue alors comme suit, après avoir décroché le combiné ou directement en mode mains libres :

885



Composez le numéro d'appel du standard automatique (SA) de votre société.

Usuellement, le numéro interne du standard automatique est le numéro 885. Renseignez vous si besoin auprès de votre administrateur système.

Vous êtes mis en relation avec le menu vocal du standard automatique.

8



Composez le code 8 pour que votre appel soit transféré vers la messagerie vocale.

Le code 8 est le code utilisé pour accéder en dépôt de messages dans une boîte vocale au travers du standard automatique.

NO BV DIF.



Composez alors le numéro de la boîte vocale commune de diffusion à laquelle vous voulez accéder.

Débutant toujours par 0, le numéro d'une boîte vocale commune peut varier de 0002 à 0999.

Vous pouvez ensuite procéder au dépôt de votre message, avant de mettre fin à votre appel.

Comme pour un message adressé à un groupement de postes, celui-ci sera ensuite diffusé et notifié en parallèle à tous les membres associés à la boîte vocale commune de diffusion, d'une façon classique.

Il est ensuite consultable au travers de la boîte vocale individuelle de chaque membre. Cela s'effectue comme pour un message vocal individuel, avec les mêmes services de traitement disponibles. Il n'y a pas de distinction au niveau d'une boîte vocale entre des messages individuels et des messages en diffusion.

Un tel message vocal en diffusion est automatiquement dénotifié sur chaque poste dès lors que le membre correspondant l'a consulté, au même titre que pour un message individuel.

Là encore, la particularité est qu'une dénotification globale d'un tel message de diffusion n'intervient qu'une fois que tous les membres de la boîte vocale commune l'ont consulté.

Remarque : En dimensionnement standard, il peut exister jusqu'à 16 boîtes vocales communes pouvant regrouper chacune jusqu'à 32 membres ou boîtes vocales individuelles. Un même usager interne peut être associé à plusieurs boîtes vocales communes.

Remarque : La procédure est applicable depuis le réseau extérieur en composant, au lieu du 885, le numéro d'appel SDA du standard automatique. La procédure peut aussi s'appliquer pour déposer de façon volontaire un message dans une boîte vocale individuelle, sans devoir appeler le correspondant.

Boîte vocale commune opératrices

Les opératrices de votre installation disposent aussi d'une boîte vocale commune qui leur est dédiée et qu'elles partagent.

Celle-ci est destinée à recevoir, quand elles sont absentes, les renvois des appels généraux normalement à traiter par les opératrices, typiquement en régime de nuit de votre installation.

Il s'agit d'une boîte vocale commune pouvant être aussi accédée de façon volontaire. Son numéro est le 0001.

Sa particularité est qu'un message vocal déposé est notifié en parallèle à toutes les opératrices, mais est ensuite dénotifié de façon globale sur tous les postes opératrice dès lors que l'une d'entre elles a consulté le message vocal.

Serveur Web Intégré et Messagerie Unifiée

Selon la configuration de votre installation téléphonique, vous pouvez avoir aussi accès à deux applications orientées PC pour exploiter de façon plus conviviale les services de messagerie vocale intégrée.

La première application est appelée **Serveur Web Intégré** qui ouvre la messagerie vocale intégrée de votre installation téléphonique vers le réseau informatique de votre entreprise.

En pratique, celle-ci vous permet de consulter les messages déposés dans votre boîte vocale directement depuis votre PC Multimédia de bureau. Les caractéristiques de chaque message vocal déposé y sont affichées en temps réel.

Vous pouvez aussi écouter chaque message vocal directement à travers la carte son de votre PC Multimédia, puis effacer chaque message vocal une fois écouté.

Vous disposez également des moyens pour personnaliser totalement votre boîte vocale depuis votre PC de bureau, y inclus son mode général d'exploitation. Tout cela s'effectue en totale interaction avec la messagerie vocale intégrée.

Address <http://192.168.30.65/usr/vmusr/vmusrmain.html> Go Links >>

Accueil Application Préférence Déconnexion Information Aide

Messages Configuration Mot de Passe

Consultation des Messages Numéro 448

* Action	De	Numéro Téléphone	Reçu à	Durée (s)	
☒ ▶ □	Mahmood	440	Wed Jan 7 13:47:42 2004	17	☐
☒ ▶ □	Helgemo	50405	Wed Jan 7 13:49:02 2004	10	☐
☒ ▶ □	Bessis	0184532552	Wed Jan 7 13:49:52 2004	11	☐
☒ ▶ □		0184532554	Wed Jan 7 13:53:02 2004	16	☐

Page 1

Remarque : L'accès à votre application Serveur Web Intégré est contrôlé au travers de la saisie de votre numéro de poste et de votre mot de passe usager.

La seconde application venant en complément est appelée **Messagerie Unifiée**. Elle a pour but de fédérer la messagerie vocale intégrée de votre installation téléphonique et le système de messagerie électronique ou E-mail usuellement présent dans le réseau informatique de votre entreprise.

En pratique, celle-ci vous offre alors une notification de tout message vocal déposé dans votre boîte vocale par un message E-mail reçu au niveau du logiciel de messagerie de votre PC de bureau, cela venant en sus des moyens usuels de notification sur votre poste téléphonique.

Là encore, vous pouvez écouter un message vocal ainsi notifié directement au travers de la carte son de votre PC Multimédia.

Vous pouvez alternativement utiliser votre PC pour piloter votre poste téléphonique afin de traiter chaque message vocal, et notamment rappeler le déposant du message vocal.

Vous disposez alors des moyens pour personnaliser votre exploitation de la Messagerie Unifiée. Notamment, vous pouvez gérer l'adresse E-mail de notification des messages vocaux qui, occasionnellement, peut être un PC portable raccordé à distance via le réseau Internet.

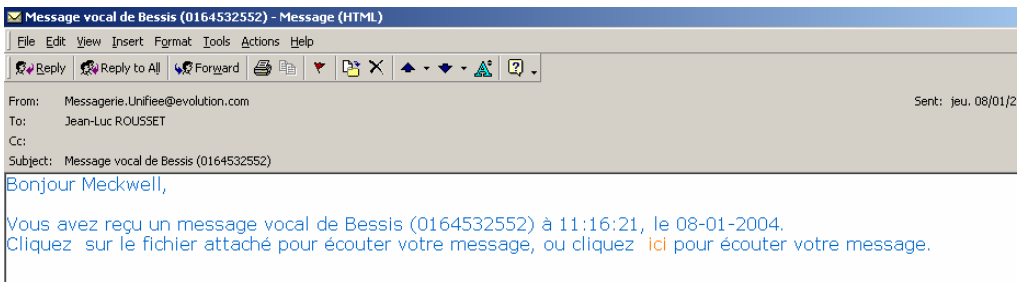

Remarque : *Suivant besoins, renseignez-vous auprès de votre administrateur système sur la disponibilité de l'une et/ou l'autre de ces applications au niveau de votre installation téléphonique.*

Remarque : *L'application Serveur Web Intégré peut aussi vous offrir un accès à l'annuaire interne et externe de votre entreprise au travers de votre PC de bureau. Par un simple clic de souris, vous pouvez alors émettre des appels vers vos correspondants.*

Services de groupe

La plupart du temps, vous travaillez plutôt en équipe, par exemple au sein d'un département. Votre poste vous offre pour cela différents services complémentaires orientés vers le travail de groupe.

En premier lieu, cela couvre la possibilité de superviser les postes de vos collègues, afin de vous assurer une couverture d'appels réciproque. Vous pouvez ainsi vous appeler entre collègues ou intercepter entre vous vos appels de façon simple.

En second lieu, votre poste peut faire partie d'un groupement de postes, au niveau de votre département ou autre, que les correspondants peuvent appeler quand ils désirent, non pas vous joindre personnellement, mais atteindre un membre quelconque de votre département.

Votre poste vous offre alors un service d'interception d'appel simplifiée au sein du groupement de postes. Il vous offre aussi la possibilité de gérer votre participation à la prise en compte des appels du groupement. On parle aussi de mise en veille dans un groupement.

Si vous êtes désigné comme le superviseur d'un groupement de postes, vous disposez aussi de la faculté d'ouvrir et fermer le groupement de postes en accord avec les heures d'activité de votre département.

Votre poste peut aussi vous offrir un service de diffusion de groupe qui vous permet d'émettre une annonce générale en parallèle sur tous les postes membres d'un ou de groupe(s) de diffusion. Ceux-ci peuvent être totalement distincts du ou des groupements de postes auxquels vous pouvez appartenir.

Enfin, sans être réellement un service de groupe, vous pouvez aussi disposer d'un groupe personnel qui, lui-même, est destiné à regrouper différents postes qui vous seraient attribués, exemple votre poste Dialog 4223 Professional et un téléphone sans-fil DECT. Différents services vous sont alors offerts pour traiter au mieux vos appels au sein d'un groupe personnel.

Supervision de postes et services associés

Tel que déjà indiqué - voir aussi section "[Traitements sur appels sortants](#)", vous pouvez enregistrer les numéros de vos correspondants privilégiés sur 4 des 6 touches de ligne programmables de votre poste, ou sur les touches répertoire d'un ou de module(s) satellite(s) associé(s) - le cas échéant.

La programmation correspondante de chaque touche de ligne ou chaque touche répertoire est sous votre plein contrôle. Voir section "[Programmation de votre poste](#)".

Cela vous permet d'appeler de façon très simple ces correspondants privilégiés via un simple appui sur la touche de ligne ou touche répertoire correspondante.

Si le numéro enregistré correspond à celui d'un de vos collègues, le voyant de la même touche de ligne ou touche répertoire vous permet aussi de superviser à distance l'état de son poste, cela d'une façon plus particulièrement fidèle quand il est associé à une touche répertoire (la réciproque pouvant être aussi vraie). Ainsi :



Le voyant de la touche répertoire est éteint quand le poste supervisé est libre. Il en va de même pour un poste supervisé sur une touche de ligne.



Le voyant de la touche répertoire clignote lentement quand le poste est en sonnerie. Si le poste distant est supervisé par une touche de ligne, son voyant est par contre allumé fixe.



Le voyant de la touche répertoire est allumé fixe quand le poste supervisé est occupé. Il en va de même pour un poste supervisé sur une touche de ligne, alors sans distinction avec l'état de sonnerie du poste distant.

Vis-à-vis de vos collègues, cela vous permet aussi d'assurer aisément une couverture mutuelle de vos appels.

Une interception d'appels simplifiée, avec ou sans présentation préalable, est alors de fait possible via un simple appui sur la touche de ligne ou la touche répertoire correspondante, en lieu et place de la composition du numéro du poste distant. Voir aussi section "[Traitements sur appels entrants](#)".

Groupements de postes

Votre poste peut faire partie d'un groupement de postes à vocation de distribution d'appels au sein des membres de votre département ou autre.

Un appel reçu sur le numéro de votre groupement de postes est alors automatiquement attribué à un poste libre du groupement - dont le vôtre, selon un critère de distribution prédéfini. Celui-ci vise, en général, à une répartition équitable des appels entre les différents membres du groupement.

La présentation d'un appel entrant pour votre groupement de postes est alors effectuée de façon identique à celle d'un appel individuel présenté sur votre poste - voir section "[Traitements sur appels entrants](#)".

Les services dont vous disposez ensuite pour traiter ce type d'appel sont également identiques à ceux qui vous sont offerts pour gérer vos appels personnels.

Si vous ne répondez pas à l'appel pour votre groupement de postes, celui-ci peut être présenté à un autre poste libre du groupement à l'issue d'un délai typique de 30 secondes. Alternativement, l'appel peut être aiguillé vers un poste tiers ou un autre groupement de débordement, voire les opératrices de votre installation. Fonction de la définition de chaque groupement, l'appel peut également être orienté vers un message de dissuasion.

Si tous les membres de votre groupement sont occupés, un appel présenté peut, selon le cas, être aussi aiguillé vers un poste tiers ou un autre groupement de débordement, voire les opératrices. Alternativement, fonction de la définition de chaque groupement, il peut aussi être mis dans une file d'attente en attendant la libération d'un membre du groupement, ou aiguillé vers un message de dissuasion.

Ce poste ou groupement de débordement, voire un message de dissuasion, peut aussi être sollicité lors de la fermeture de votre groupement, à moins qu'un renvoi du groupement ne soit alors défini de façon spécifique par le superviseur du groupement de postes qui peut être vous-même (voir plus loin).

En pratique, vous pouvez faire partie de plusieurs groupements de postes. L'un est alors dit groupement principal tandis que les autres groupements sont dits secondaires.

Votre groupement principal dispose d'une priorité de traitement de sorte que, en cas de concurrence entre appels présentés sur les différents groupements dont vous êtes membre, ceux pour votre groupement principal vous sont automatiquement présentés de façon préférentielle.

Les appels présentés sur vos groupements secondaires sont eux-mêmes aussi automatiquement gérés par le système, sans toutefois de priorité particulière entre eux.

Remarque : La définition de l'exploitation de chaque groupement de poste est du domaine de votre administrateur système. Il en va de même pour votre appartenance à un ou plusieurs groupements, ainsi que de la désignation de votre groupement principal.

Remarque : Votre installation peut comporter jusqu'à 16 groupements de postes.

Interception simplifiée dans un groupement de postes

Lorsque vous faites partie d'un ou de plusieurs groupement(s) de postes, vous disposez pour traiter les appels destinés à ces groupes des mêmes services que ceux qui vous sont offerts pour gérer vos appels personnels.

Votre poste vous offre en sus un service d'interception d'appel simplifiée au sein de chaque groupement de postes qui vous permet de répondre à un quelconque appel en sonnerie sur un autre poste appartenant à l'un de vos groupements, sans avoir à vous déplacer ni avoir besoin de composer le numéro du poste sonné.

Pour cela, poste au repos, après avoir décroché le combiné ou directement en mode mains libres :

MER 20-AVR 15:28
4 Appelants Poste 420
BIS APPELANTS INTERCEPT NOM >

INTERCEPT

Appuyez sur la touche de fonction dynamique ci-contre.

MER 20-AVR 15:28
L1 Interception _
GENERALE GRP_PRI GRP_SEC DEVIATION

DEVIATION

Appuyez sur la touche de fonction dynamique ci-contre si vous désirez une présentation de l'appel intercepté.

Sinon, passez directement à la phase suivante.

MER 20-AVR 15:28
L1 Interception _
GENERALE GRP_PRI GRP_SEC

GRP_PRI

Appuyez sur la touche de fonction dynamique ci-contre pour intercepter un appel présenté dans votre groupement principal.

Ou,

GRP_SEC

Appuyez sur la touche de fonction dynamique ci-contre pour intercepter un appel présenté dans l'un de vos groupements secondaires.

Dans l'un ou l'autre cas, selon que vous avez demandé ou non une présentation préalable de l'appel intercepté, vous entrez directement en communication avec le demandeur de l'appel intercepté, ou l'appel vous est présenté au travers d'une touche de ligne de votre poste qui se met alors à clignoter.

Dans le second cas :

L1 

Appuyez sur la touche de ligne clignotante pour prendre l'appel intercepté.

Remarque : L'interception simplifiée d'appel ci-dessus s'applique que l'appel intercepté soit un appel pour le groupement considéré ou un appel personnel pour un membre du groupement considéré.

Remarque : Si plusieurs appels sont en sonnerie dans un groupement, c'est automatiquement le plus ancien qui est sélectionné. Si plusieurs appels sont en sonnerie dans différents groupements secondaires, l'appel intercepté est également automatiquement choisi par le système.

Remarque : Votre poste peut être lui-même sujet à des interceptions d'appels depuis des postes tiers appartenant aux mêmes groupements que les vôtres..

Mise en veille dans un groupement de postes

Lorsque vous faites partie d'un ou de plusieurs groupement(s) de postes, vous pouvez aussi gérer votre disponibilité à répondre ou non aux appels destinés à vos groupements.

On parle du service de mise en veille qui permet de vous retirer temporairement d'un groupement de postes. Vous ne recevez alors plus que vos appels personnels (ou les appels destinés aux groupements auxquels vous continuer à participer).

Le système là encore distingue votre position vis-à-vis de votre groupement principal d'une part, de l'ensemble de vos groupements secondaires d'autre part.

Pour gérer votre état de veille vis-à-vis de votre groupement principal, poste au repos :

Menu

Appuyez sur la touche Menu.

Vous accédez en programmation de votre poste qui affiche l'écran ci-dessous.

Programmation			
inactif	actif	inactif	inactif
PILOTAGE	GROUPE	VERROU	RENVOI >

GROUPE



Appuyez sur la touche de fonction dynamique ci-contre.

Appuyez sur la touche C pour mettre fin à la programmation.

Si votre poste était "actif" vis-à-vis de votre groupement principal, tel que visualisé au dessus du libellé de la touche de fonction, votre poste y passe en état de veille.

Inversement, si votre poste était en veille représenté par l'état "inactif" au dessus du libellé de la touche de fonction, il repasse "actif" et donc présent vis-à-vis de votre groupement principal.

L'état de veille de votre poste vis-à-vis de votre groupement principal est également représenté sur votre poste au repos par l'affichage de la lettre "V" en première ligne de l'écran.

MER 20-AVR 15:28	V	
4 Appellants	Poste 420	
BIS	APPELANTS	INTERCEPT NOM >

La gestion de votre état de veille vis-à-vis de vos groupements secondaires s'effectue par numérotation, d'une façon conjointe à l'ensemble de vos groupements secondaires.

Poste au repos :

VEILLE SEC.



Composez le préfixe de mise en veille dans les groupements secondaires.

Celui-ci est variable d'une installation à l'autre. Vous pouvez consulter celui défini pour votre installation via le guide intégré à votre poste qui vous fournit l'image du plan de numérotation en vigueur. Voir section "[Programmation de votre poste](#)".

Une confirmation d'acceptation de service vous est fournie de façon visuelle - affichage "Service accepté", et sonore - tonalité d'acceptation de service.



Appuyez sur la touche C pour mettre fin au service.

Si votre poste était actif, il passe en état de veille vis-à-vis de tous vos groupements secondaires.

Inversement, si votre poste était en veille, il repasse actif et présent vis-à-vis de tous vos groupements secondaires.

Remarque : *Vous pouvez aussi enregistrer les préfixes des services veille principale et veille secondaire sur des touches de ligne programmables de votre poste ou des touches répertoire de satellite(s) associé(s). Dans ce cas, l'activation ou désactivation de la veille s'effectue par un appui sur la touche correspondante. L'état de son voyant reflète votre état de veille - voyant allumé fixe - ou votre état actif - voyant éteint - vis-à-vis du ou des groupement(s) concerné(s).*

Remarque : *Le service de mise en veille dans votre groupement principal peut aussi s'activer via le préfixe 68 par défaut. Ce préfixe a pu être modifié par votre administrateur système.*

Remarque : *Vous pouvez vous mettre en veille à tout moment, y inclus si vous êtes le dernier membre actif d'un groupement. Cela est géré de façon totalement indépendante de la fermeture et de l'ouverture au trafic des groupements qui sont de l'initiative exclusive de leur superviseur (voir plus loin).*

Lx VEILLE



Fermeture - ouverture d'un groupement de postes

Que vous apparteniez ou non à des groupements de postes, vous pouvez être désigné comme superviseur d'un ou de plusieurs groupement(s) de postes. Cela s'effectue par un droit qui vous est attribué de façon particulière par votre administrateur système.

Vis-à-vis du ou des groupement(s) sous votre responsabilité, il est alors de votre ressort de :

- Ouvrir et fermer au trafic chaque groupement de postes, en accord avec les horaires d'activité de ses membres.
- Gérer un éventuel renvoi variable des appels de chaque groupement lorsqu'il est fermé.

Ce renvoi d'appels variable est de type immédiat et peut être programmé à destination exclusive d'un usager interne, d'un autre groupement de postes, ou encore de la messagerie vocale intégrée du système, s'il en possède une - voir section "[Services de messagerie vocale](#)".

Il intervient alors en remplacement d'un éventuel renvoi fixe vers un poste ou groupement de débordement, voire d'un aiguillage vers un message de dissuasion, qui peut être prédéfini en fonction de la configuration de chaque groupement.

Pour ouvrir ou fermer au trafic un groupement de postes, poste au repos :

IN/OUT GRP.



Composez le préfixe d'ouverture - fermeture des groupements de postes.

Celui-ci est variable d'une installation à l'autre. Vous pouvez consulter celui défini pour votre installation via le guide intégré à votre poste qui vous fournit l'image du plan de numérotation en vigueur. Voir section "[Programmation de votre poste](#)".

NO GROUPE



Composez ensuite le numéro interne du groupement de postes concerné.

Une confirmation d'acceptation de service vous est fournie de façon visuelle - affichage "Service accepté", et sonore - tonalité d'acceptation de service.



Appuyez sur la touche C pour mettre fin au service.

Si le groupement de postes était ouvert au trafic, il passe dans l'état fermé et n'accepte plus d'appels.

Inversement, si le groupement de postes était fermé au trafic, il passe dans l'état ouvert et accepte de nouveau les appels.

L'état de fermeture du groupement principal d'un poste est représenté sur le poste au repos de chaque membre du groupement en question par l'affichage de la lettre "F" en première ligne de l'écran.

MER 20-AVR 15:28		FV		
4 Appelants	Poste 420			
BIS	APPELANTS	INTERCEPT	NOM	>

Gérer un éventuel renvoi variable des appels d'un groupement lorsqu'il est fermé s'effectue pour sa part selon la procédure du service suivez-moi ou renvoi tiers - voir section "[Services de renvois d'appels](#)".

Il suffit d'y composer le numéro du groupement de postes en lieu et place du numéro de poste à renvoyer, et de désigner en tant que numéro de renvoi celui du destinataire interne effectif du renvoi d'appels - autre poste, autre groupement ou numéro d'accès à la messagerie vocale.

Ceci s'effectue par ailleurs sans nécessité de composer un quelconque mot de passe usager.

Le renvoi d'appels ainsi programmé n'est effectif que dans l'état de fermeture du groupement de postes concerné.

Remarque : Sur tout poste, il est possible d'enregistrer la séquence <IN/OUT GRP.><NO GROUPE> précédente sur autant de touches de ligne programmables du poste ou de touches répertoire de satellite(s) associé(s) que nécessaire. Dans ce cas, l'état de fermeture ou ouverture de chaque groupement concerné est reflété au niveau du voyant de la touche correspondante par un état éteint - groupement fermé, ou allumé fixe - groupement ouvert.

Remarque : Seul un superviseur peut alors gérer cet l'état de fermeture ou ouverture d'un groupement par un appui sur la touche correspondante.

Lx IN/OUT 

Visualisation du nombre d'appels en attente dans un groupement ICD

Si vous êtes membre d'un ou plusieurs groupement(s) de postes de type ICD, votre poste vous fournit finalement la visualisation du nombre d'appels en file d'attente dans ces groupements ICD.

Le premier chiffre affiché en fin de la première ligne de l'écran de votre poste indique le nombre d'appels en instance de traitement dans votre groupement principal de type ICD. Le cas échéant, le second chiffre à la suite totalise les appels en attente sur l'ensemble des groupements secondaires de type ICD auxquels vous appartenez.

Ils sont remplacés par le caractère * si le nombre d'appels en attente considéré est égal ou supérieur à 10. Inversement, aucun affichage n'apparaît en l'absence d'appels en attente.

Ces données sont réactualisées en permanence en fonction de l'écoulement du trafic, et vous sont fournies même si vous êtes en état de veille vis-à-vis des groupements concernés.

MER 20-AVR 15:28	3 1
4 Appelants Poste 420	
BIS APPELANTS INTERCEPT NOM >	

Diffusion de groupe

Indépendamment de toute appartenance à des groupements de postes, vous pouvez appartenir à un ou des groupe(s) de diffusion, ou de façon symétrique, disposer du droit particulier à émettre des annonces vers un ou des groupe(s) de diffusion.

Le service de diffusion est un service volontaire qui, demandé a priori, est destiné à permettre à un usager ayant-droit d'émettre une annonce vocale diffusée sur un ensemble de postes numériques disposant d'un haut-parleur dont la liste est prédéfinie au sein d'un groupe de diffusion donné.

Les postes cibles de l'annonce vocale sont tous les postes libres du groupe de diffusion sélectionné dont les haut-parleurs sont automatiquement activés.

Cette diffusion d'annonce est toujours unidirectionnelle. L'éventuel microphone des postes distants n'est jamais activé. Les correspondants joints ne peuvent pas répondre à l'annonce diffusée pour la concrétiser en une conversation.

Pour exploiter ce service, après avoir décroché le combiné ou directement en mode mains libres :

NO GRP DIFF.



Composez le numéro du groupe de diffusion que vous voulez joindre.

Fonction de chaque groupe de diffusion, ce numéro est variable d'une installation à l'autre. Vous pouvez consulter celui ou ceux défini(s) pour votre installation via le guide intégré à votre poste qui vous fournit l'image du plan de numérotation en vigueur. Voir section "[Programmation de votre poste](#)".

Votre poste affiche le nombre de postes du groupe de diffusion qui sont joints par votre annonce.

DIFFUSION EN COURS : 5			
L1 77			0:12
FR_VOCALE	INFO_COMM	PARCAGE	>

Ensuite, vous pouvez directement émettre votre annonce vocale qui sera entendu dans le haut-parleur de tous les postes libres du groupe de diffusion.

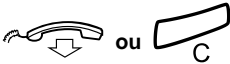

Raccrochez le combiné ou appuyez sur la touche C en mode mains libres pour mettre fin au service.

Remarque : Ce service est temporisé pour une durée typique de 20 secondes. A échéance, il est mis automatiquement fin au service, que vous en soyez le demandeur ou que votre poste fasse partie du groupe de diffusion cible.

Remarque : La définition de votre appartenance à un ou plusieurs groupe(s) de diffusion est du domaine de votre administrateur système. Il en va de même pour le droit particulier à effectuer une diffusion vers un quelconque groupe, que vous y apparteniez ou non.

Remarque : Votre installation peut comporter jusqu'à 5 groupes de diffusion qui, chacun, peut inclure jusqu'à 32 membres.

Services de groupe personnel

Sans être réellement un service de groupe, vous pouvez disposer d'un groupe personnel qui, lui-même, est destiné à regrouper différents postes qui vous seraient attribués - jusqu'à 5 postes, exemple votre poste Dialog 4223 Professional et un téléphone sans-fil DECT.

Les services particuliers qui vous sont alors offerts sont les suivants :

- Vous êtes joignable sur un numéro d'appel unique, commun à votre groupe personnel.
- Inversement, quand vous appelez un quelconque correspondant, vous êtes identifié par le numéro d'appel unique de votre groupe personnel, quel que soit le poste que vous utilisez pour établir votre appel.
- Un appel entrant est présenté en parallèle sur tous les postes de votre groupe personnel, de telle sorte que vous pouvez y répondre depuis n'importe quel poste. Si votre groupe personnel est globalement libre, tous vos postes sonnent simultanément. Si vous êtes en communication sur un poste donné, l'appel vous est présenté sur ce poste d'une façon classique (bip d'attente, ...). Sur les autres postes, il y a - dans la mesure du possible - une présentation d'appel silencieuse, sans sonnerie, avec mise en clignotement d'une touche de ligne et présentation des informations d'appel usuelles sur leur afficheur.
- Vous avez la possibilité d'effectuer un transfert d'appel simplifié entre les postes de votre groupe personnel (hors depuis un poste Dialog 4425 IP Vision ou Dialog 4422 IP Office). Pour cela, il vous suffit de mettre en garde l'appel en cours, puis raccrocher. L'appel est alors représenté à tous les postes de votre groupe personnel, et vous pouvez le reprendre depuis n'importe lequel d'entre eux.

Remarque : *La mise à votre disposition d'un groupe personnel est du domaine de votre administrateur système. Contactez le suivant besoins.*

Remarque : *La mise en garde d'un appel sur votre poste Dialog 4223 s'effectue par un appui sur la touche de ligne de l'appel en cours. Sur un poste sans-fil DECT, cela s'effectue par un appui sur sa touche R.*

Service Mobile Extension

Si vous êtes régulièrement en déplacement hors de votre entreprise, vous disposerez généralement d'un mobile GSM, en sus de votre poste de bureau Dialog 4223 Professional.

Sans être non plus réellement un service de groupe, le service Mobile Extension peut alors vous intéresser. Il a pour but d'accueillir des utilisateurs externes au réseau de votre entreprise - des mobiles GSM en particulier - et de les traiter comme s'il s'agissait d'usagers internes.

De façon pratique, un terminal Mobile Extension est géré comme un usager interne fictif associé au numéro extérieur du mobile GSM à traiter.

Pour traiter ces appels, le mobile GSM se connecte sur un numéro SDA particulier de l'installation qui correspond à l'accès au serveur Mobile Extension.

En connexion au travers du réseau public RNIS, le mobile GSM est alors automatiquement authentifié par son numéro d'appel extérieur. A défaut, son authentification peut s'effectuer par composition manuelle du numéro interne fictif associé et du mot de passe usager correspondant.

Une fois authentifié, l'utilisateur du mobile GSM peut appeler tout numéro interne ou externe à l'entreprise, comme si c'était le poste interne fictif qui composait les numéros correspondants. L'identité de l'utilisateur qui est transmise aux correspondants est, de fait, celle du poste interne fictif.

L'utilisateur du mobile GSM peut, de la même façon, avoir accès à l'ensemble des services téléphoniques auxquels le poste interne fictif est autorisé.

Inversement, le mobile GSM peut alors se faire appeler directement sur le numéro interne du poste fictif associé. Celui-ci peut se conjuguer avec un groupe personnel. Le numéro propre au mobile GSM est lui-même toujours caché.

Remarque : *Le service Mobile Extension est également totalement applicable vis-à-vis de postes résidentiels raccordés sur le réseau public RNIS. Suivant besoins, renseignez-vous auprès de votre administrateur système sur la disponibilité de ce service particulier dans votre installation téléphonique.*

Autres services de votre poste

Votre poste vous offre encore ou peut vous offrir, selon vos droits, différents autres services qui ont pour but d'améliorer votre productivité, de sécuriser l'utilisation de votre téléphone ou d'en rendre l'exploitation encore plus agréable.

A ce titre, on peut lister les services suivants :

- Service verrou ou cadenas : vous pouvez verrouiller votre poste en votre absence de telle sorte qu'il ne puisse être alors utilisé par des tiers.
- Service rappel de rendez-vous : vous pouvez demander au système de vous rappeler automatiquement à une heure définie pour vous rappeler l'heure d'une réunion, ...
- Service musique d'ambiance : selon vos droits, vous pouvez demander à ce qu'une musique d'ambiance soit diffusée à travers le haut-parleur de votre poste quand il est au repos.

Quelques autres services particuliers peuvent encore vous être offerts, fonction des droits attribués à votre poste ou de la configuration de votre installation.

En particulier, votre poste peut vous offrir les moyens de contrôler le coût de vos communications externes RNIS.

Verrouillage de votre poste

Quand vous êtes absent, vous pouvez verrouiller votre poste de telle sorte que son utilisation par des tiers soit restreinte.

Quand votre poste est verrouillé, aucun accès au réseau extérieur n'est possible. Seuls les numéros externes d'urgence peuvent être composés, typiquement le 15, 17, 18 et 112.

L'émission d'appels internes et la réception de tous types d'appels restent néanmoins possibles.

L'accès à vos données personnelles - données de programmation de votre poste, fichier de vos appelants - est impossible. L'accès aux services usuellement offerts par votre poste peut être aussi restreint.

Pour activer le verrouillage de votre poste, poste au repos :

Menu

Appuyez sur la touche Menu.

Vous accédez en programmation de votre poste qui affiche l'écran ci-dessous.

Programmation			
inactif	actif	inactif	inactif
PILOTAGE	GROUPE	VERROU	RENVOI >

VERROU



Appuyez sur la touche de fonction dynamique ci-contre.

Une confirmation d'activation du service vous est fournie.

Appuyez sur la touche C pour mettre fin à la programmation.

Si votre poste était "inactif" vis-à-vis du service verrou, tel que visualisé au dessus du libellé de la touche de fonction, votre poste passe dans l'état verrouillé.

L'état verrouillé de votre poste est également représenté sur votre poste au repos par l'affichage du libellé "verrou" en seconde ligne de l'écran.

Une annonce parlée spécifique vous est aussi fournie à chaque décrochage de votre poste, y inclus en mode mains libres. Par défaut, celle-ci est libellée : "Votre poste est verrouillé. Pour émettre un appel, vous devez le déverrouiller".

MER 20-AVR 15:28			
4 Appelants	Poste 420		verrou
BIS	APPELANTS	INTERCEPT	NOM >

De retour à votre poste, pour désactiver son verrouillage, poste au repos :

Menu

Appuyez sur la touche Menu.

Programmation	
actif	
VERROU	

VERROU

Appuyez sur la touche de fonction dynamique ci-contre.

Votre poste vous invite à saisir votre mot de passe usager.

MER 20-AVR 15:28
Mot de passe _

MOT PASSE



Composez votre mot de passe usager.

Par défaut, il a pour valeur 1234, mais vous pouvez l'avoir modifié. Voir aussi section "[Programmation de votre poste](#)". Une confirmation de désactivation du service vous est fournie.

Appuyez sur la touche C pour mettre fin à la programmation.

Si votre poste était "actif" vis-à-vis du service verrou, tel que visualisé au dessus du libellé de la touche de fonction, votre poste repasse dans l'état déverrouillé.

Remarque : Lorsque votre poste est verrouillé, il se retrouve dans une classe de services particulière. C'est la définition de celle-ci qui, en pratique, détermine les droits restant alors offerts à votre poste. Renseignez vous auprès de votre administrateur système.

Rappel de rendez-vous

Le service de rappel de rendez-vous vous permet de demander au système de vous rappeler automatiquement à une heure que vous définissez dans un laps de temps de 24 heures.

Pour activer un rappel de rendez-vous, poste au repos :

Menu

Appuyez sur la touche Menu.



Appuyez sur la touche Suite ou >> pour faire apparaître l'écran de programmation de votre poste suivant.

Programmation			
RDV	REPERT	LIGNES	SONNER+HP>

RDV

Appuyez sur la touche de fonction dynamique ci-contre. Votre poste vous invite à saisir l'heure et les minutes de votre rappel de rendez-vous.

HH MM RDV



VALIDER

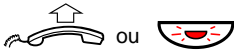

Programmation rendez-vous			
Heure / Minute :
EFFACER	VALIDER	RETOUR	

Saisissez l'heure (00-23) et les minutes (00-59) de votre rappel de rendez-vous.

Appuyez sur la touche de fonction dynamique ci-contre pour valider votre programmation.

Votre demande de rappel de rendez-vous est enregistrée.

Appuyez sur la touche C pour mettre fin à la programmation.

A l'heure programmée de votre rendez-vous, votre poste sera automatiquement sonné.

L2 RENDEZ-VOUS				
BIS	APPELANTS	INTERCEPT	NOM	>

Décrochez le combiné ou en mode mains libres pour répondre à cet appel d'une façon usuelle.

Une annonce parlée de confirmation vous est fournie dont le libellé par défaut est : "C'est l'heure de votre rendez-vous".

Remarque : Vous avez 30 secondes pour répondre au rappel de rendez-vous. Passé ce délai, l'appel est automatiquement annulé. Si vous êtes occupé lors du rappel de rendez-vous, l'appel vous est présenté comme un appel normal, ou si cela est impossible, est automatiquement annulé.

Remarque : Un rappel de rendez-vous outrepassé automatiquement tout renvoi d'appels de votre poste.

Remarque : Vous pouvez vérifier si un rappel de rendez-vous est couramment programmé sur votre poste en retournant sous la fonction Menu - "RDV". Son heure est alors affichée. Vous pouvez l'annuler si besoin via la touche de fonction "EFFACER".

Diffusion de musique d'ambiance

Suivant un droit à service spécifique pouvant être attribué à votre poste, vous pouvez aussi demander à ce qu'une musique d'ambiance soit diffusée à travers le haut-parleur de votre poste quand il est au repos.

Fonction de la configuration de votre installation, vous pouvez alors choisir entre 1 à 6 musiques d'ambiance.

Une fois la diffusion activée, la musique d'ambiance sélectionnée est diffusée en permanence tant que votre poste est au repos. Par contre, elle est automatiquement coupée lors de la présentation d'un appel arrivée sur votre poste ou lorsque vous effectuez un appel départ. A la fin de votre communication, la diffusion de la musique d'ambiance est ensuite automatiquement rétablie.

Pour activer ou désactiver la diffusion d'une musique d'ambiance sur votre poste, après avoir décroché le combiné ou directement en mode mains libres :

DIFF. MUSIQ.



Composez le préfixe d'accès au service diffusion de musique d'ambiance.

Celui-ci est variable d'une installation à l'autre. Vous pouvez consulter celui défini pour votre installation via le guide intégré à votre poste qui vous fournit l'image du plan de numérotation en vigueur. Voir section "[Programmation de votre poste](#)".

NO. MUSIQ.



Composez ensuite le numéro de 1 à 6 de la musique d'ambiance que vous désirez.



Raccrochez le combiné ou appuyez sur la touche C en mode mains libres.

La diffusion est activée si elle était précédemment inactive, ou inversement, est annulée si le service était précédemment actif.

Remarque : Vous pouvez changer de musique d'ambiance en cours de diffusion. Pour cela, recommencez la procédure en sélectionnant une autre musique d'ambiance.

Remarque : Vous pouvez contrôler le niveau de diffusion de la musique d'ambiance. Pour cela, réglez simplement le niveau d'écoute au haut-parleur de votre poste. Voir section "[Programmation de votre poste](#)".

Appel au décroché des opératrices

Selon un droit particulier attribué à votre poste, vous pouvez profiter du service appel au décroché des opératrices.

Dans ce cas, lorsque vous décrochez votre poste soit en mode combiné, soit en mode mains libres, un appel automatique des opératrices de votre installation est activé au bout d'un délai typique de 0,8 seconde, sans autre action de votre part.

Vous conservez la possibilité d'appeler tout numéro interne ou externe en composant un premier chiffre (ou toute autre action équivalente) avant échéance de ce délai.

Protection contre le retour aux opératrices de vos appels extérieurs

D'une façon usuelle, vos correspondants extérieurs peuvent vous joindre depuis le ou les réseaux extérieurs, directement via votre ou vos numéros d'appels directs ou numéros SDA (Sélection Directe à l'Arrivée).

Alternativement, ils peuvent aussi vous joindre via le numéro général de votre installation. Dans ce cas, vos appels extérieurs entrants transitent par les opératrices de votre installation.

Un appel extérieur vous est présenté que vous soyez libre ou occupé. Dans le second cas, il est usuellement mis automatiquement en attente sur votre poste (sauf protection particulière de votre poste contre ce service).

Si vous ne répondez pas à un appel extérieur, au bout d'un délai typique de 30 secondes, l'appel est aiguillé (ou retourné) vers les opératrices de votre installation pour traitement.

Suivant des droits particuliers attribués à votre poste, vous pouvez disposer d'une protection contre le réaiguillage de vos appels extérieurs vers les opératrices de votre installation.

Cette protection peut se décliner en une :

- Protection restreinte sur non-réponse : les appels extérieurs arrivant sur votre poste dans l'état libre restent alors en sonnerie sur votre poste d'une façon non temporisée, jusqu'à votre réponse ou libération de l'appel par le distant.
- Protection restreinte sur occupation : les appels extérieurs arrivant sur votre poste dans l'état occupé sont alors maintenus en attente sur celui-ci d'une façon non temporisée, jusqu'à votre réponse ou libération de l'appel par le distant.
- Protection étendue : celle-ci cumule les deux cas précédents.

Dans tous les cas, cette protection contre le réaiguillage de vos appels vers le standard est permanente, et n'est sujet à aucune manœuvre d'activation - désactivation de votre part.

Secret d'identité

Lorsque votre installation est raccordée au réseau RNIS, votre identité est usuellement transmise à vos correspondants externes, la réciproque étant vraie.

Suivant un droit spécifique attaché à votre poste, il est possible que votre identité ne soit pas divulguée à vos correspondants externes du réseau RNIS.

Cela est alors valide de façon systématique pour tous vos appels sortants vers le réseau RNIS, sans manœuvre particulière de votre part.

Votre identité reste essentiellement divulguée lors de vos appels internes, tandis que vous conservez l'identification de vos correspondants extérieurs sur appels entrants.

Détection d'appels malveillants

Il se peut que, ponctuellement, vous soyez l'objet d'appels malveillants (ou malicieux) depuis des correspondants externes cachant leur identité usuellement reçue du réseau RNIS. Voir section "[Traitements sur appels entrants](#)".

Lorsque votre installation est raccordée au réseau RNIS, vous pouvez demander à ce que ces appels malveillants soient tracés, à savoir que les caractéristiques de l'appel malveillant, dont le numéro de l'appelant, soient recherchées et mémorisées par le réseau public.

Cela suppose néanmoins qu'une requête préalable ait été faite auprès de l'opérateur responsable du central public de rattachement de votre installation.

Ceci étant, demander une détection d'appels malveillants est possible sur un appel établi - en simple ou double appel, et aussi en phase de libération d'un appel par le correspondant malveillant distant.

Pour cela, en cours de communication :

2 fois >>

Appuyez deux fois sur la touche Suite pour faire apparaître l'écran ci-dessous.

MER 20-AVR 15:28		
L1 Ericsson-00164477500		01:33
	ENREG	MALVEIL <

MALVEIL

Appuyez ensuite sur la touche de fonction dynamique ci-contre.

Votre demande de détection d'appel malveillant est transmise au réseau RNIS, tandis que l'appel se poursuit normalement.

Si l'appel était déjà en phase de libération par le distant, il ne vous reste plus qu'à libérer l'appel par vos soins.

Enregistrement de conversations

Si votre système téléphonique est équipé d'une «Messagerie Vocale Intégrée» et que vous y disposiez d'une «Boîte Vocale», le service enregistrement de conversations vous permet d'enregistrer toute conversation téléphonique pour ensuite pouvoir la réécouter depuis votre «Boîte Vocale».

La communication enregistrée est alors traitée à l'identique de tout «Message Vocal» déposé dans votre «Boîte Vocale» (voir aussi, section "[Services de messagerie vocale](#)").

Pour démarrer l'enregistrement d'une conversation, après avoir prévenu votre correspondant en ligne :

2 fois >>

Appuyez deux fois sur la touche Suite pour faire apparaître l'écran ci-dessous.

MER 20-AVR 15:28		
L1 Ericsson-00164477500		01:33
	ENREG	MALVEIL <

ENREG

Appuyez ensuite sur la touche de fonction dynamique ci-contre.

L'enregistrement de votre conversation est démarré, son temps d'enregistrement n'étant pas limité.

Suivant la configuration de votre système téléphonique, cela s'effectue avec ou sans superposition périodique de la tonalité d'intrusion qui, le cas échéant, rappelle l'état d'enregistrement de la communication en cours.

Vous pouvez arrêter l'enregistrement en cours, puis le redémarrer éventuellement, en recommençant la procédure.

Attention ! L'enregistrement d'une conversation sans l'autorisation préalable de votre correspondant peut être illégal, de même que l'envoi de cet enregistrement à un tiers ou son écoute par un tiers.

L'initiateur doit obligatoirement demander au préalable l'autorisation de son correspondant et l'informer de la finalité et de l'usage ultérieur de cet enregistrement. Le respect de la législation incombe exclusivement à l'utilisateur, toute violation pouvant être passible de poursuites judiciaires. Ni le fabricant, ni le distributeur ne peut être tenu pour responsable d'une utilisation abusive de cette fonction par l'utilisateur, ou de tout autre dommage occasionné.

Remarque : Le service est disponible sur appel simple et en cours d'un appel courtier, auquel vous pouvez tour à tour enregistrer chaque bout de conversation avec l'un et/ou l'autre de vos correspondants.

Contrôle de la taxation de vos appels externes

En cours d'une quelconque communication, votre poste affiche systématiquement la durée écoulée de l'appel en cours.

S'il s'agit d'un appel extérieur sortant vers le réseau public RNIS, il affiche aussi usuellement le coût de l'appel en cours.

Selon votre central public de rattachement, cet affichage peut s'effectuer selon une information évolutive au fur et à mesure du déroulement de l'appel - service dit AOC_D, ou seulement de façon cumulée en fin d'appel - service dit AOC_E.

Quand disponible, l'affichage du coût d'un appel est fourni de base en Euros, tel qu'illustré dans l'écran ci-dessous.

MER 20-AVR 15:28		
L1 Ericsson 00164477500	EUR 1.15	05:33
FR_VOCALE	INFO_COMM	PARCAGE >

Vous pouvez demander son affichage en Francs. Pour cela :

INFO_COMM

Appuyez sur la touche de fonction dynamique ci-contre.

L'écran devient temporairement celui ci-après, avant de revenir automatiquement à l'écran précédent.

L1 Ericsson 00164477500		
	FF 7.54	05:34
FR_VOCALE	INFO_COMM	PARCAGE >

Hors communication, vous pouvez aussi consulter le cumul de la facturation affectée à votre poste. Pour cela, poste au repos :

Menu

Appuyez sur la touche Menu.

Vous accédez en programmation de votre poste.

2 fois >>

Appuyez deux fois sur la touche Suite jusqu'à faire apparaître l'écran ci-dessous.

Programmation				
TCH_RENV	PREFIXES	ANNONCE	COUT	<

COUT

Appuyez sur la touche de fonction dynamique ci-contre.

L'écran ensuite affiché vous fournit alors le cumul de la facturation affectée à votre poste, depuis la dernière remise à zéro du compteur de taxes correspondant.

Ce cumul de facturation est ici exprimé en nombre de taxes reçues du réseau public RNIS, et son équivalent coût exprimé exclusivement en Euros.

420 ROUSSET Jean-Luc	
TAXES = 85	COUT = 8.50 EUR
	RETOUR

Une fois votre consultation terminée :



Appuyez sur la touche C.

Votre poste revient à l'état repos.

Remarque : Votre administrateur système ou les opératrices de votre installation ont la possibilité d'accéder à l'ensemble des compteurs de taxes. Seules ces personnes sont habilitées à remettre à zéro les compteurs de taxes, dont le vôtre. Voir section "[Services dédiés aux opératrices](#)".

Remarque : Votre poste peut aussi faire l'objet de justificatifs détaillés de communications. Ceux-ci concernent usuellement tous vos appels extérieurs sortants, mais peuvent aussi concerner vos appels internes et vos appels en arrivée. Ces justificatifs mémorisent les détails de chaque appel concerné : numéro appelé, date et heure, durée, ... Ils sont généralement exploités par votre administrateur système pour contrôler la facturation de votre installation téléphonique. Vous pouvez vous adresser à lui pour en avoir les détails, si besoin.

Codes d'imputation ou codes affaire

Suivant votre mode de travail, vous pouvez souhaiter affecter le coût de vos appels extérieurs à différentes affaires que vous traitez. Votre système téléphonique peut répondre à cela par des codes d'imputation ou codes affaire qu'il vous suffit de saisir lors de vos appels extérieurs sortants.

Pour établir un appel extérieur sortant avec utilisation d'un code affaire, après avoir décroché le combiné ou directement en mode mains libres :

PREF. RES. ⊙⊙⊙
⊙⊙⊙
⊙⊙⊙
⊙

Composez en premier lieu le préfixe d'accès réseau adapté au service.

Il s'agit en général d'un préfixe d'accès réseau particulier réservé à l'acheminement des appels extérieurs sujets à des codes affaire. Demandez le à votre administrateur système.

C. AFFAIRE ⊙⊙⊙
⊙⊙⊙
⊙⊙⊙
⊙

Composez directement à la suite le code affaire vis-à-vis duquel votre appel externe doit être imputé.

Le format des codes affaire est d'une longueur fixe. Tous les codes affaire sont typiquement d'une longueur de 4 chiffres, mais des longueurs pouvant atteindre 15 chiffres sont possibles. Ils sont en général terminés par le code # agissant en tant que séparateur. Dans tous les cas, les codes affaire sont définis par votre administrateur système.

NO EXT. ⊙⊙⊙
⊙⊙⊙
⊙⊙⊙
⊙

Composez directement à la suite le numéro d'appel extérieur que vous voulez joindre.

Votre appel extérieur sortant est alors émis sur le réseau public de façon identique à un appel traité sans code affaire.

Il donne lieu à un justificatif détaillé de communication sortante qui, outre la date et l'heure, le numéro appelé, la durée et le coût de l'appel, comprend alors le code affaire que vous avez saisi. Celui-ci peut ensuite être exploité pour produire la facturation de vos clients.

Remarque : La mise en œuvre de ce service particulier suppose que votre installation gère le service LCR de routage des appels externes à moindre coût. Il suppose également que, au minimum, les appels sortants fassent l'objet de justificatifs détaillés de communications gérés au niveau d'un serveur de taxation externe. Renseignez vous auprès de votre administrateur système. Il vous fournira aussi le format des codes d'imputation acceptés.

Programmation de votre poste

Vous disposez de tous les moyens pour personnaliser la configuration de votre poste Dialog 4223 Professional en fonction de l'exploitation que vous en faites.

Via la touche Menu de votre poste, vous pouvez ainsi :

- Programmer les 4 touches de ligne programmables de votre poste avec les numéros de vos correspondants internes ou externes les plus fréquents, ou alternativement avec des séquences d'activation de services importants.
- Programmer de même les touches répertoire d'éventuels modules satellite associés à votre poste.
- Programmer la touche Renvoi de votre poste de sorte que vous puissiez ensuite activer ou désactiver un renvoi préférentiel de vos appels par un simple appui sur celle-ci.
- Régler le niveau nominal d'écoute au haut-parleur ou au combiné de votre poste, ainsi que la mélodie et le niveau usuels de sa sonnerie.
- Gérer le caractère unidirectionnel ou bidirectionnel des annonces vocales subies sur votre poste.

La touche Menu vous fournit par ailleurs un accès en consultation au plan de numérotation interne de votre installation, cela pour vous faciliter l'utilisation des quelques services appelant la composition d'un code particulier.

La touche Menu vous sert aussi pour activer certains services particuliers sur votre poste :

- Service renvoi qui vous permet de programmer, au cas par cas, tout type de renvoi d'appels variable depuis votre poste ou un poste tiers. Voir section "[Services de renvois d'appels](#)".
- Service veille qui vous permet de vous retirer temporairement du groupement de postes principal auquel vous pouvez appartenir. Voir section "[Services de groupe](#)".

- Service verrou qui vous permet d'empêcher l'utilisation de votre poste en votre absence. Voir section "[Autres services de votre poste](#)".
- Service rappel de rendez-vous qui vous permet de demander au système de vous rappeler à une heure prédéfinie. Voir section "[Autres services de votre poste](#)".
- Service coût qui vous permet de consulter le cumul de la facturation sur appels externes affectée à votre poste. Voir section "[Autres services de votre poste](#)".
- Service pilotage qui, le cas échéant, vous permet d'intervenir en entraide des opératrices de votre installation. Voir section "[Services orientés opératrices](#)".

La personnalisation de votre poste comprend par ailleurs la gestion de votre mot de passe usager qui vous est demandé lors de l'utilisation de certains services.

Accès en mode programmation de votre poste

Votre poste étant au repos, pour accéder en mode programmation :

Menu

Appuyez sur la touche Menu.

Vous accédez en programmation de votre poste.

>>

Appuyez sur la touche Suite jusqu'à faire apparaître l'écran qui comporte l'item à programmer qui vous intéresse.

La suite des écrans de programmation de votre poste est celle illustrée page suivante.

XXXXX

Appuyez ensuite sur la touche de fonction dynamique correspondant à l'item à programmer.

Vous pouvez procéder à la programmation de l'item sélectionné qui est à valider au coup par coup (voir détails par la suite).

Programmation			
inactif PILOTAGE	actif GROUPE	inactif VERROU	inactif RENOI >

Programmation			
RDV	REPERT	LIGNES	SONNER+HP>

Programmation			
TCH_RENV	PREFIXES	ANNONCE	COUT <

Chaque fois que vous validez une ou un ensemble de programmation(s), vous retournez à l'un des écrans ci-dessus.

Ensuite, pour sortir du mode programmation de votre poste :



Appuyez sur la touche C.
Votre poste revient à l'état repos.

Programmation des touches de ligne de votre poste

Pour programmer des numéros internes, des numéros externes ou des codes de services sur les touches de ligne de votre poste, une fois en mode programmation :

Programmation			
RDV	REPERT	LIGNES	SONNER+HP>

LIGNES

Appuyez sur la touche de fonction dynamique ci-contre.

Selectionner une touche de ligne



Appuyez sur la touche de ligne à programmer.

NO APPEL



L3	Numero : _			
	EFFACER	CURSEUR+	SUIVANT	VALIDER

Composez le numéro à enregistrer sur la touche de ligne.

Il peut s'agir d'un numéro interne, d'un numéro externe débutant par le préfixe réseau ad-hoc (0 en général), ou encore du code d'activation d'un service. Un numéro à enregistrer peut comporter jusqu'à 18 chiffres.

L3	Numero : 00164477500			
	EFFACER	CURSEUR+	SUIVANT	VALIDER

VALIDER

Appuyez sur la touche de fonction dynamique ci-contre.

Cela enregistre votre programmation.

Remarque : *Vous pouvez programmer les touches de ligne les unes à la suite des autres via la fonction "SUIVANT" et en sélectionnant la fonction "VALIDER" qu'une fois toutes les programmations effectuées. Les fonctions "EFFACER" et "CURSEUR+" vous permettent de supprimer ou modifier une programmation existante.*

Remarque : *Question enregistrement de codes de service sur les touches de ligne de votre poste, on peut rappeler qu'il est intéressant d'enregistrer le code d'accès à la messagerie vocale intégrée de votre installation, si elle existe (le 884 par défaut). Si vous appartenez à des groupements de postes, enregistrer les codes d'accès aux services utilisés dans ce cadre vous facilitera aussi l'utilisation de votre poste au sein de ces groupements. Voir aussi sections "[Services de messagerie vocale](#)" et "[Services de groupe](#)".*

Remarque : *La programmation d'une touche de ligne dédie cette touche au numéro ou au service enregistré. En pratique, cela signifie que vous ne pouvez programmer que 4 touches de ligne, en réservant typiquement les touches de ligne 1 et 2 au traitement simultané d'un appel départ et d'un appel entrant.*

Remarque : *Lors de la programmation des touches de ligne de votre poste, pensez à en modifier l'étiquette en accord avec votre répertoire personnel. Voir section "[Installation de votre poste](#)".*

Programmation des touches répertoire de module(s) satellite(s)

Pour programmer des numéros internes, des numéros externes ou des codes de services sur les touches répertoire de module(s) satellite(s) associé(s) à votre poste - le cas échéant, une fois en mode programmation :

Programmation			
RDV	REPERT	LIGNES	SONNER+HP>

REPERT

Appuyez sur la touche de fonction dynamique ci-contre.

Selectionner une touche repertoire

R2

Appuyez sur la touche répertoire à programmer.

Programmation du repertoire integre			
Touche 2 : _			
EFFACER	CURSEUR+	SUIVANT	VALIDER

NO APPEL

Composez le numéro à enregistrer sur la touche répertoire.

Il peut s'agir d'un numéro interne, d'un numéro externe débutant par le préfixe réseau ad-hoc (0 en général), ou encore du code d'activation d'un service. Un numéro à enregistrer peut comporter jusqu'à 18 chiffres.

Programmation du repertoire integre			
Touche 2 : 00164477500			
EFFACER	CURSEUR+	SUIVANT	VALIDER

VALIDER

Appuyez sur la touche de fonction dynamique ci-contre.

Cela enregistre votre programmation.

Remarque : Vous pouvez programmer les touches répertoire les unes à la suite des autres via la fonction "SUIVANT" et en sélectionnant la fonction "VALIDER" qu'une fois toutes les programmations effectuées. Les fonctions "EFFACER" et "CURSEUR+" vous permettent d'effacer ou modifier une programmation existante.

Remarque : Lors de la programmation des touches répertoire d'un module satellite, pensez à en modifier l'étiquette en accord avec votre répertoire personnel. Voir section "[Accessoires de votre poste](#)".

Programmation de la touche de renvoi d'appels variable de votre poste

Pour programmer un renvoi d'appels variable couramment utilisé au niveau de la touche Renvoi de votre poste que vous serez ensuite capable d'activer ou désactiver par un simple appui sur cette touche, une fois en mode programmation :

Programmation				
TCH_RENV	PREFIXES	ANNONCE	COUT	<

TCH_RENV

Appuyez sur la touche de fonction dynamique ci-contre.
Votre poste affiche les écrans ci-dessous.

Renvoi pre-programme immediat				
IMMEDIAT	NON_REP	SUR_OCCUP	PAS_DER	>

Renvoi pre-programme immediat				
NREP+OCC				<

Appuyez sur la touche de fonction dynamique correspondant au type de renvoi désiré :

IMMEDIAT
NON_REP
SUR_OCCUP
NREP+OCC
PAS_DER

Pour pré-programmer un renvoi immédiat.

Pour pré-programmer un renvoi sur non-réponse.

Pour pré-programmer un renvoi sur occupation.

Pour pré-programmer un renvoi semi sur non-réponse et occupation.

Pour pré-programmer un renvoi ne pas déranger (après avoir appuyé sur la touche Suite ou >>).

Dans les quatre premiers cas, votre poste affiche le type de renvoi demandé et vous invite à identifier le numéro du destinataire interne ou externe du renvoi. Dans le dernier cas, il vous suffit de sortir du mode programmation de votre poste (voir plus haut).

Renvoi pre-programme immédiat

Numero : _

EFFACER

CURSEUR+

VALIDER

RETOUR

NO RENVOI



Composez le numéro interne ou externe du destinataire de votre renvoi d'appels.

Celui-ci peut comprendre jusqu'à 18 chiffres, préfixe d'accès réseau inclus pour un numéro externe. Pour un numéro externe, il peut s'agir d'un numéro par ailleurs accessible en numérotation abrégée.

VALIDER

Appuyez sur la touche de fonction dynamique ci-contre pour valider le numéro programmé.

La pré-programmation de la touche Renvoi de votre poste est réalisée. Le renvoi d'appels que vous venez de programmer ne sera toutefois effectif qu'une fois que vous aurez appuyé sur la touche Renvoi. Voir section "[Services de renvois d'appels](#)".

Remarque : Les fonctions "EFFACER" et "CURSEUR+" vous permettent de supprimer ou de modifier un numéro de renvoi d'appels existant. La fonction "RETOUR" vous permet de sortir de l'écran sans en modifier le contenu.

Réglages de la sonnerie et du niveau du haut-parleur de votre poste

Votre poste dispose d'une sonnerie réglable avec 10 types de mélodie possibles et également 10 niveaux de sonnerie qui peuvent s'adapter au niveau sonore ambiant de votre bureau.

De la même façon, votre poste dispose aussi d'un haut-parleur dont le niveau d'écoute est réglable entre 11 niveaux pour s'adapter à différentes conditions de communications en mode mains libres ou en écoute amplifiée. Ce niveau d'écoute s'applique aussi au niveau d'écoute au combiné.

Pour programmer la mélodie ou le niveau de la sonnerie de votre poste, ou régler le niveau d'écoute au haut-parleur ou au combiné, une fois en mode programmation :

Programmation			
RDV	REPERT	LIGNES	SONNER+HP>

SONNER+HP

Appuyez sur la touche de fonction dynamique ci-contre.

Le premier écran ci-dessous s'affiche, tandis que votre poste joue automatiquement sa sonnerie selon la mélodie et le niveau couramment programmés.

Programmation sonnerie			
Melodie : 5		Niveau : 2	
MELODIE -	MELODIE +	NIVEAU -	NIVEAU + >

MELODIE - / +

Appuyez ensuite sur l'une ou l'autre des touches de fonctions dynamiques ci-contre pour régler la mélodie de votre poste.

La mélodie de la sonnerie jouée par le poste évolue au fur et à mesure de vos appuis touches.

Ou,

NIVEAU - / +

Appuyez sur l'une ou l'autre des touches de fonctions dynamiques ci-contre pour régler le niveau de la sonnerie de votre poste.

Le niveau de la sonnerie jouée par le poste augmente ou diminue au fur et à mesure de vos appuis touches.

Ensuite, si vous voulez régler le niveau d'écoute au haut-parleur et au combiné de votre poste :

>>

Appuyez sur la touche Suite.

Le second écran ci-dessous s'affiche, tandis que votre poste joue automatiquement la tonalité d'invitation à numéroter au travers de son haut-parleur selon le niveau d'écoute couramment programmé.

Reglage de l'écoute amplifiée		
Niveau initial HP : 2		
	NIVEAU-	NIVEAU+ <

NIVEAU - / +

Appuyez sur l'une ou l'autre des touches de fonctions dynamiques ci-contre pour régler le niveau de l'écoute au haut-parleur de votre poste.

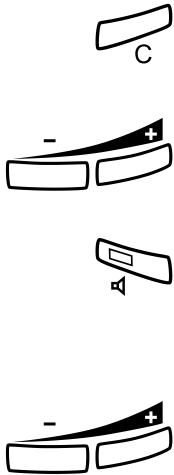

Le niveau de la tonalité jouée par le poste augmente ou diminue au fur et à mesure de vos appuis touches.

Appuyez sur la touche C une fois vos réglages terminés.
Votre poste revient au repos.

Remarque : Vous pouvez aussi régler la mélodie et le niveau de la sonnerie de votre poste alors qu'il est sonné par un appel entrant. Faites alors des appuis successifs sur l'une ou l'autre des touches + ou - pour régler le niveau de la sonnerie. Faites des appuis successifs sur la touche ci-contre pour régler la mélodie de la sonnerie. Ces réglages amendent ceux que vous avez pu faire en mode Menu de programmation de votre poste, et réciproquement.

Remarque : Vous pouvez aussi régler le niveau d'écoute au haut-parleur ou au combiné de votre poste alors que vous êtes en communication. Faites alors des appuis successifs sur l'une ou l'autre des touches + ou - pour régler le niveau de l'écoute. Ce réglage est ponctuel, et n'est seulement valable que pour l'appel en cours. Le niveau d'écoute défini en mode Menu de programmation de votre poste reste le niveau d'écoute utilisé en nominal.

Remarque : Le type de sonnerie défini est applicable aux appels internes et aux appels externes. Ceux-ci sont néanmoins distingués par un cadencement différent, plus insistant pour un appel externe.

Gestion du caractère uni/bidirectionnel des annonces reçues sur votre poste

Quand un correspondant interne essaie de vous joindre et que vous ne répondez pas, il est possible qu'il active une annonce vocale à destination de votre poste libre.

Il peut alors vous transmettre un message que vous entendez au travers du haut-parleur de votre poste automatiquement activé. Voir aussi section "[Traitements sur appels sortants](#)".

La connexion automatique et simultanée du microphone de votre poste dépend, pour sa part, de votre choix d'exploitation du service :

- Si vous désirez pouvoir répondre à une annonce vocale sans décrocher, vous pouvez opter pour une bidirection des annonces vocales subies par votre poste. Son microphone est alors aussi automatiquement activé.
- Si vous voulez vous protéger contre toute possibilité que vous soyez entendu, vous pouvez opter pour une unidirection des annonces vocales subies par votre poste. Son microphone n'est alors pas automatiquement activé.

Pour programmer le caractère unidirectionnel ou bidirectionnel des annonces vocales subies par votre poste, une fois en mode programmation :

Programmation			
TCH_RENV	PREFIXES	ANNONCE	COUT <

ANNONCE

Appuyez sur la touche de fonction dynamique ci-contre.

Annonce vocale	
ETAT : Unidirectionnelle	MODIFIER

MODIFIER



Appuyez ensuite sur la touche de fonction dynamique ci-contre.

Le caractère des annonces vocales devient bidirectionnel s'il était précédemment unidirectionnel, et réciproquement.

Appuyez sur la touche C une fois ce réglage effectué.
Votre poste revient au repos.

Remarque : Ce réglage s'applique aux annonces vocales que vous pouvez subir. Un réglage symétrique existe au niveau des postes distants pouvant être la cible de vos propres annonces vocales.

Programmation de votre mot de passe usager

Votre mot de passe usager vous est réclamé lors de l'exploitation de certains services particuliers, notamment :

- Lors de l'établissement d'un appel départ en substitution ou signature de votre poste à partir d'un poste tiers.
- Lors de l'activation - désactivation d'un renvoi d'appels de votre poste à partir d'un poste tiers (service suivez-moi).
- Lors du (dé-)verrouillage de votre poste pour empêcher son utilisation par des tiers en votre absence.
- Lors de la consultation ou personnalisation de votre boîte vocale au sein de la messagerie vocale intégrée de votre installation, le cas échéant.

Par défaut, ce mot de passe usager a pour valeur 1234. Il est vivement conseillé que vous le changiez par tout autre code à 4 chiffres, ce pour assurer la sécurité d'exploitation des services précédents ou préserver la confidentialité d'accès à votre boîte vocale, le cas échéant.

Pour cela, après avoir décroché le combiné ou directement en mode mains libres :

79 

Composez le préfixe d'accès en gestion de votre mot de passe usager.

Par défaut, il s'agit du préfixe 79, mais celui-ci a pu être modifié. Votre poste vous invite à saisir votre mot de passe.

MER 20-AVR 15:28
L1 Mot de passe _

ANCIEN MDP 

Composez votre mot de passe usager actuel.

Par défaut, il a pour valeur 1234, mais vous pouvez déjà l'avoir modifié, auquel cas il s'agit de saisir votre mot de passe actuel.

NOUV. MDP 

Composez à la suite votre nouveau mot de passe usager.

Il peut prendre toute valeur sur 4 chiffres, y inclus * et #. Une confirmation d'enregistrement du nouveau mot de passe vous est fournie.

MER 20-AVR 15:28
L1 MOT DE PASSE ENREGISTRE



Raccrochez le combiné ou appuyez sur la touche C pour mettre fin à l'accès au service en mode mains libres.

Remarque : Si jamais vous oubliez votre mot de passe, vous pouvez demander à ce qu'il soit réinitialisé, soit auprès des opératrices de votre installation, soit auprès de votre administrateur système. Il retrouve alors sa valeur 1234 jusqu'à ce que vous le changiez.

Consultation du plan de numérotation de votre installation

La plupart du temps, lorsque vous exploitez votre poste, celui-ci vous guide dans l'exécution des services par son écran et les touches de fonction dynamiques associées.

Quelques services, en nombre limité, exigent néanmoins que vous composiez un préfixe d'accès à leur exploitation dont vous devez alors vous souvenir.

Pour pallier à un oubli, la touche Menu de votre poste vous offre aussi un accès en consultation du plan de numérotation interne en vigueur dans votre installation.

Pour cela, une fois en mode programmation :

Programmation				
TCH_RENV	PREFIXES	ANNONCE	COUT	<

PREFIXES

>>

Appuyez sur la touche de fonction dynamique ci-contre.

Appuyez sur la touche Suite ou >> pour consulter le plan de numérotation de votre installation.

Vous déroulez alors la composition complète du plan de numérotation programmé pour votre installation.



Appuyez sur la touche C pour mettre fin à la votre consultation.

Le tableau ci-dessous liste les services qui nécessitent la composition d'un préfixe d'accès. Il vous fournit aussi leurs valeurs applicables par défaut. Vous pouvez y noter les valeurs réellement applicables à votre installation, telles qu'elles ont pu être modifiées par votre administrateur système.

Défaut	Réel
0	
Variable	
Indéfini	
Indéfini	
9	
2	
75	
10	
65	
66	
**	
884	
885	
68	
Indéfini	
Indéfini	
Indéfini	
Indéfini	
Indéfini	
Indéfini	
79	

SERVICES
Accès au réseau public ou faisceau principal
Accès au réseau privé ou premier faisceau secondaire
Accès aux autres réseaux privés ou faisceaux secondaires
Accès au réseau public avec code affaire
Appel des opératrices ou standard
Accès à la numérotation abrégée
Appel en substitution depuis un poste tiers (non-IP)
Reprise d'un parcage d'appel depuis un quelconque poste
Activation d'un suivez-moi depuis un poste tiers (non-IP)
Annulation d'un suivez-moi depuis un poste tiers (non-IP)
Déviation d'appel ou renvoi d'appel au cas par cas
Numéro d'accès à la messagerie vocale intégrée
Numéro d'accès au standard automatique
Mise en veille dans un groupement de postes principal
Mise en veille dans les groupements de postes secondaires
Ouverture - fermeture de groupements de postes
Diffusion vers le groupe de diffusion n° 1
Diffusion vers le groupe de diffusion n° x
Diffusion vers le groupe de diffusion n° 5
Activation - désactivation de la musique d'ambiance
Changement de votre mot de passe usager

Services orientés opératrices

Au-delà des services accessibles ou pouvant être attribués à tout usager de poste Dialog 4223 Professional, des services supplémentaires sont également disponibles à destination des opératrices d'un système.

Dans ce cadre, on trouve les services suivants :

- Service offre ou intrusion en tiers : ce service permet aux opératrices d'intervenir dans une communication en cours pour présenter un appel urgent à écouler.
- Service outrepassement de l'état ne pas déranger d'un poste : ce service permet, de façon similaire, de ne pas tenir compte de l'état ne pas déranger d'un poste pour lui présenter un appel urgent à écouler.
- Service pilotage d'appels : ce service permet aux opératrices de contrôler leur état actif ou inactif vis-à-vis du traitement des appels généraux d'un système, en fonction de leurs périodes de vacation.
- Service portier : une installation peut être éventuellement équipée d'un portier dont les appels sont usuellement traités par les opératrices.
- Service interception d'appels en sonnerie générale : une installation peut être éventuellement équipée d'une sonnerie générale vers laquelle sont orientés les appels généraux en cas de saturation ou d'absence des opératrices.
- Service renvoi tiers complet : ce service permet aux opératrices de programmer tout type de renvoi d'appels pour le compte d'un usager, sans restriction.

Fonction de droits particuliers pouvant être attribués à votre poste, vous pouvez vous-même avoir aussi accès à ces services plus particulièrement orientés opératrices.

Offre ou intrusion en tiers

Le service offre ou intrusion en tiers est usuellement destiné aux opératrices de votre installation pour leur permettre d'intervenir dans une communication en cours afin de présenter à l'un des correspondants un appel urgent qui lui serait destiné.

Selon un droit particulier attribué à votre poste, le service offre peut aussi vous être accessible. Dans ce cas, vous pouvez aussi intervenir dans un appel en cours pour présenter au demandeur votre appel ou l'appel d'un correspondant en garde sur votre poste.

Lorsque vous appelez un correspondant dans un état occupé :

L1 DUPONT Pierre-405				
ATTENTE				
FR_VOCALE	OFFRE	RAPPEL	FLASH	>

OFFRE

Appuyez sur la touche de fonction dynamique ci-contre.

Vous entrez dans une conférence à trois entre vous-même et les deux correspondants de la communication en cours. Usuellement, une tonalité d'avertissement est aussi superposée de façon régulière à cette conférence pour rappeler à tous les correspondants l'état d'intrusion dans la communication.

Vous pouvez alors présenter votre appel à votre correspondant.

Par un appui sur la touche de ligne de présentation de votre appel, celui-ci peut entrer dans une communication simple avec vous-même, son premier correspondant étant alors mis en garde. Il peut aussi mettre fin à son premier appel, et est alors resonné par votre appel, d'une façon classique.

Si vous avez vous-même un correspondant en garde sur votre poste, vous pouvez alors transférer son appel réputé urgent, d'une façon classique.

Remarque : Ce service peut bien entendu être utilisé à votre encontre, par les opératrices notamment.

Remarque : Certains postes (dont le vôtre) peuvent éventuellement disposer d'une protection permanente contre le service intrusion. Dans ce cas, le service vous est naturellement refusé (et réciproquement).

Remarque : Suivant la configuration de votre installation définie par votre administrateur système, l'exploitation du service à partir de postes particuliers dûment autorisés peut être effectuée sans émission de la tonalité d'avertissement. On parle alors du service écoute discrète.

Outrepassement de l'état ne pas déranger d'un poste

Le service outrepassement de l'état ne pas déranger d'un poste est usuellement destiné aux opératrices de votre installation pour leur permettre de ne pas tenir compte de l'état ne pas déranger d'un poste afin de lui présenter un appel urgent qui lui serait destiné.

Selon un droit particulier attribué à votre poste, ce service peut aussi vous être accessible. Dans ce cas, vous pouvez aussi outrepasser l'état ne pas déranger d'un poste appelé pour présenter au demandé votre appel ou l'appel d'un correspondant en garde sur votre poste.

Lorsque vous appelez un correspondant qui a programmé son poste en renvoi ne pas déranger (voir aussi section "[Services de renvois d'appels](#)") :

L1 DUPONT Pierre-405 RENVOI NE PAS DERANGER FR_VOCALE OUTREPASS	FLASH >
---	---------

OUTREPASS

Appuyez sur la touche de fonction dynamique ci-contre. Votre appel est alors présenté au poste appelé, comme lors d'un appel usuel (que le poste appelé soit libre ou occupé).

Sur réponse de votre correspondant, vous entrez en communication avec celui-ci. Si vous avez vous-même un correspondant en garde sur votre poste, vous pouvez alors transférer son appel réputé urgent, d'une façon classique.

Remarque : Ce service peut bien entendu être utilisé à votre rencontre, par les opératrices notamment.

Pilotage d'appels

Le service pilotage d'appels est usuellement destiné aux opératrices de votre installation qui sont en charge du traitement des appels généraux du système, à savoir principalement, les appels externes reçus sur le numéro général de votre installation ou les appels externes réaiguillés sur non-réponse ou occupation des usagers internes.

De façon similaire au service veille qui vous est offert si vous faites partie de groupements de postes, le service pilotage d'appels leur permet de contrôler leur état actif ou inactif vis-à-vis du traitement des appels généraux du système, en fonction de leurs périodes de vacation.

Selon les droits attribués à votre poste, le service pilotage d'appels peut aussi vous être accessible. C'est généralement le cas. Quand nécessaire, il vous permet alors de venir en entraide des opératrices pour répondre aux cas où elles seraient saturées ou occasionnellement absentes.

Quand vous activez le service pilotage sur votre poste, outre vos appels personnels, vous recevez de fait également les appels généraux de votre installation.

Ceux-ci vous sont présentés d'une façon usuelle avec l'identification du correspondant externe. Voir section "[Traitements sur appels entrants](#)".

Vous les distinguez néanmoins de vos appels personnels par une mention particulière telle que :

- I. DIRECT ou I. NUMERO NON UTILISE pour un appel reçu sur le numéro général de votre installation, ou un numéro SDA non attribué,
- I. NON REPONSE DE <Nom> pour un appel réaiguillé sur non-réponse d'un usager interne identifié,
- I. OCCUPATION DE <Nom> pour un appel réaiguillé sur occupation d'un usager interne identifié.

Vous pouvez ensuite traiter chaque appel à l'identique d'un appel qui vous est personnellement destiné.

L1 Ericsson-00164477500	PI	2
I. NON REPONSE DE DUPONT-Pierre 405		
BIS APPELANTS INTERCEPT	NOM	>

Pour activer ou désactiver le service pilotage d'appels sur votre poste, poste au repos :

Menu

Appuyez sur la touche Menu.

Vous accédez en programmation de votre poste qui affiche l'écran ci-dessous.

Programmation			
inactif PILOTAGE	actif GROUPE	inactif VERROU	inactif RENVOI >

PILOTAGE



Appuyez sur la touche de fonction dynamique ci-contre.

Une confirmation d'activation ou désactivation du service vous est fournie.

Appuyez sur la touche C pour mettre fin à la programmation.

Si votre poste était inactif vis-à-vis du service pilotage, tel que visualisé au dessus du libellé de la touche de fonction, votre poste passe dans l'état de pilotage actif, ou réciproquement.

L'état de pilotage actif de votre poste est également représenté sur votre poste au repos par l'affichage du libellé "PI" en première ligne de l'écran.

Une annonce parlée spécifique vous est aussi fournie à chaque décrochage de votre poste, y inclus en mode mains libres. Par défaut, celle-ci est libellée : "Votre poste est en pilotage".

MER 20-AVR 15:28	PI	2
4 Appelants	Poste 420	
BIS	APPELANTS	INTERCEPT NOM >

Remarque : Votre droit au service pilotage d'appels peut éventuellement être discriminé en fonction des différents réseaux public et privés de votre installation.

Remarque : Quand vous avez droit au service, un chiffre peut apparaître en fin de première ligne de l'écran de votre poste. Que le service soit actif ou inactif sur votre poste, il indique le nombre d'appels en instance de traitement par les opératrices. S'il clignote, il indique qu'au moins un appel est en instance depuis un certain temps. Ce chiffre a pour but de vous inciter à activer le service pilotage d'appels sur votre poste.

Réponse à un appel portier

Votre installation téléphonique peut comporter un portier dont les appels sont usuellement traités par les opératrices, au même titre que les appels généraux de votre installation.

Selon un droit attribué à votre poste, vous pouvez être habilité à répondre aux appels du portier. C'est généralement le cas.

Le service de pilotage d'appels décrit précédemment gère alors aussi votre aptitude à prendre ou non en compte les appels portier en entraide des opératrices.

Les appels portiers se présentent de façon tout à fait similaire à un autre appel entrant.

Remarque : La présentation d'un appel portier est usuellement limitée à 30 secondes. Passé ce délai, l'appel portier est automatiquement libéré. Un appel portier ne peut pas être mis en garde ni transféré.

Remarque : L'ouverture du portier s'effectue usuellement par un mécanisme électrique indépendant de votre installation téléphonique.

Interception d'appels en sonnerie générale

Votre installation téléphonique peut comporter une sonnerie générale vers laquelle sont aiguillés les appels généraux de votre installation quand ils ne reçoivent pas une réponse des opératrices dans un délai donné.

Ce délai est, typiquement, de 60 secondes en présence des opératrices, ou de 1 seconde en régime de nuit, quand les opératrices sont absentes.

Si vous le désirez, vous pouvez intercepter un appel en sonnerie générale depuis votre poste.

Pour cela, poste au repos, après avoir décroché le combiné ou directement en mode mains libres :

MER 20-AVR 15:28					
4 Appelants		Poste 420			
BIS	APPELANTS	INTERCEPT	NOM	>	

INTERCEPT

Appuyez sur la touche de fonction dynamique ci-contre.

MER 20-AVR 15:28					
L1 Interception	_				
GENERALE	GRP_PRI	GRP_SEC	DEVIATION		

DEVIATION

Appuyez sur la touche de fonction dynamique ci-contre si vous désirez une présentation de l'appel intercepté.
Sinon, passez directement à la phase suivante.

MER 20-AVR 15:28					
L1 Interception	_				
GENERALE	GRP_PRI	GRP_SEC			

GENERALE

Appuyez sur la touche de fonction dynamique ci-contre pour intercepter un appel présenté en sonnerie générale.
Selon que vous avez demandé ou non une présentation préalable de l'appel intercepté, vous entrez directement en communication avec le demandeur de l'appel intercepté, ou l'appel vous est présenté au travers d'une touche de ligne de votre poste qui se met alors à clignoter.

L1 

Dans le second cas :

Appuyez sur la touche de ligne clignotante pour prendre l'appel intercepté.

Remarque : Si plusieurs appels sont simultanément en sonnerie générale, c'est l'appel le plus ancien qui est automatiquement sélectionné.

Service renvoi tiers complet

Vous disposez du service suivez-moi ou renvoi tiers qui vous permet de programmer à distance un renvoi de vos appels, depuis le poste destinataire de celui-ci. Voir aussi section "[Services de renvois d'appels](#)".

Les opératrices de votre installation disposent elles-mêmes d'un service renvoi tiers complet qui leur permet de programmer un renvoi d'appels pour le compte d'un quelconque usager, dont vous-même.

Le renvoi d'appels en question peut être un renvoi d'appels sur non-réponse, sur occupation, semi ou un renvoi immédiat. Il peut également s'agir d'un renvoi ne pas déranger ou d'un renvoi sur mini-message.

Le destinataire de ce renvoi d'appels, quand applicable, peut être un numéro interne correspondant à un poste individuel, à un groupement de postes, au groupe personnel d'un autre usager, ou encore au numéro d'accès à la messagerie vocale intégrée dont peut disposer votre installation. Il peut aussi s'agir d'un numéro externe.

La programmation du renvoi tiers en question s'effectue selon une procédure similaire au service suivez-moi - voir section "[Services de renvois d'appels](#)".

Il suffit qu'elles composent, en premier lieu, le numéro du numéro du poste à renvoyer, avant de désigner le numéro interne ou externe du destinataire du renvoi, si applicable.

De la part d'une opératrice, cela s'effectue sans nécessité de composer un quelconque mot de passe usager, non plus que le mot de passe propre à chaque opératrice.

Le renvoi d'appels ainsi programmé est effectif immédiatement.

En fonction des droits attribués à votre poste et à chaque poste tiers cible du service, il peut vous être possible de programmer des renvois d'appels pour le compte d'un tiers.

De façon générale, cela suppose néanmoins que vous connaissiez le mot de passe de l'utilisateur tiers pour le compte duquel vous programmez le renvoi tiers.

Remarque : Au-delà des opératrices, certains usagers, dont vous-même, peuvent avoir aussi un droit privilégié pour programmer des renvois tiers sans composition d'un quelconque mot de passe usager.

Services dédiés aux opératrices

Vous pouvez intervenir en tant qu'opératrice de votre système MD Evolution. Votre poste Dialog 4223 Professional constitue alors votre position d'opératrice dans un système qui peut comporter jusqu'à 4 positions d'opératrice.

Votre rôle est alors de traiter les appels généraux de votre installation téléphonique.

Vous disposez pour cela de tous les services offerts aux usagers du système, dont le va-et-vient et tout type de transfert d'appel, l'annonce vocale sur poste libre, ...

Vous disposez aussi de services orientés opératrices, dont l'offre et l'outrepassement de l'état ne pas déranger d'un poste. Voir section "[Services orientés opératrices](#)".

Votre position vous offre par ailleurs des services téléphoniques dédiés réservés aux opératrices qui comportent :

- La possibilité de gérer un renvoi général de votre installation par lequel tous les appels en arrivée du réseau RNIS sont alors systématiquement renvoyés vers un numéro extérieur géré par vos soins.
- La gestion de l'exploitation de la sonnerie générale qui, quand elle est disponible, est alors destinée à recevoir les appels généraux restant sans réponse des opératrices.

Vous avez par ailleurs accès à quelques services basiques de gestion de votre installation téléphonique qui incluent :

- La réinitialisation du mot de passe de tout usager.
 - La mise à l'heure et/ou la date du système téléphonique.
 - La gestion de la numérotation abrégée.
 - La consultation de la qualité d'accueil téléphonique réservée aux correspondants externes.
-

Traitement des appels généraux en régime de jour

En tant qu'opératrice, votre rôle est de traiter les appels généraux de votre installation téléphonique pendant vos périodes de vacation.

On parle aussi de régime de jour qui est automatiquement activé lors de votre prise de fonction (ou celle d'une première opératrice), et reste applicable tant que votre position (ou au moins une opératrice) reste dans l'état de pilotage actif (voir aussi plus loin).

Les appels généraux de votre installation sont, en premier lieu, tous les appels externes reçus sur le numéro général de votre installation, et non initialement destinés à un usager particulier.

En second lieu, ce sont les appels s'adressant directement à des usagers joints en SDA (Sélection Directe à l'Arrivée) qui sont automatiquement réaiguillés vers votre position du fait d'une non-réponse ou d'une occupation des dits usagers, cela dans un délai typique de 30 secondes.

Ces appels généraux sont présentés en parallèle sur l'ensemble des positions d'opératrice actives, avec une mention particulière qui vous permet de les distinguer :

- I. DIRECT ou I. NUMERO NON UTILISE pour un appel reçu sur le numéro général de votre installation, ou sur un numéro SDA non attribué,
- I. NON REPONSE DE <Nom> pour un appel réaiguillé sur non-réponse d'un usager interne identifié,
- I. OCCUPATION DE <Nom> pour un appel réaiguillé sur occupation d'un usager interne identifié.

La lettre "I" pour "Instance" indique alors qu'il s'agit d'un nouvel appel qui n'a pas encore été traité au niveau d'un quelconque poste de votre installation.

L1 Ericsson-00164477500	1
I. NON REPONSE DE DUPONT-Pierre 405	
BIS APPELANTS INTERCEPT NOM >	

Vous pouvez ensuite traiter chaque appel à l'identique d'un appel qui vous est personnellement destiné, et typiquement le transférer vers un usager de votre installation téléphonique.

Le transfert d'appel peut être effectué après conversation préalable avec le demandé, mais aussi directement sur conditions de sonnerie ou d'occupation de son poste. Voir section "[Traitements en cours d'appel](#)".

Dès lors que le demandeur de l'appel est un correspondant externe, vous gardez la supervision de l'appel transféré tant que celui-ci n'est pas répondu par l'usager interne appelé.



Le voyant de la touche de ligne sur laquelle vous avez traité l'appel en question reste dans l'état clignotant.

A tout moment, vous pouvez alors reprendre cet appel en attente en appuyant sur la touche de ligne en question. L'appel est alors annulé côté de l'usager interne demandé.

Vous pouvez aussi ne pas vous préoccuper de la supervision des appels externes que vous transférez sur non-réponse ou sur occupation d'un usager interne.

Le système se charge alors de vous les présenter à nouveau, d'une façon personnelle, en cas de non traitement par l'usager appelé au bout d'un délai typique de 30 secondes.

Il se peut aussi que certains appels externes déjà traités par un quelconque usager ou vous-même vous reviennent suite, par exemple, à une non-réponse à l'issue d'un second transfert.

Ces appels vous sont alors représentés avec les mentions :

- R. NON REPONSE DE <Nom> pour un appel qui vous est retourné sur non-réponse d'un usager interne identifié,
- R. OCCUPATION DE <Nom> pour un appel qui vous est retourné sur occupation d'un usager interne identifié,

La lettre "R" pour "Retour" en remplacement de la lettre "I" pour "Instance" vous signale alors que l'appel a déjà été traité.

L1 Ericsson-00164477500	1
R. NON REPONSE DE DURAND-Paul 407	
BIS APPELANTS INTERCEPT NOM >	

En condition momentanée de surcharge, ou suite à une absence temporaire, il se peut que vous-même et aucune autre opératrice active ne répondiez à un appel général présenté dans un délai typique de 60 secondes.

L'appel général en question est alors orienté :

- Vers des postes de débordement de jour désignés. Une installation peut comporter 4 postes dits de jour.
- Vers une éventuelle sonnerie générale pouvant faire partie de votre installation téléphonique.

Le schéma de débordement d'appels qui est favorisé dépend de la programmation de votre installation, au même titre que la désignation des postes de jour.

Pour traiter le second cas, les usagers de votre installation sont généralement capables d'intercepter un appel général en sonnerie générale. Voir section "[Services orientés opératrices](#)".

Des usagers ayant leurs postes en pilotage d'appels peuvent aussi intervenir en entraide, notamment en cas de surcharge momentanée. Ces usagers reçoivent alors la présentation des appels généraux en parallèle aux positions d'opératrice actives. Voir section "[Services orientés opératrices](#)".

Remarque : En tant qu'opératrice, vous pouvez bien entendu recevoir des appels personnels sur votre propre numéro de poste. Vous traitez aussi naturellement les appels du standard usuellement composés par les usagers internes via le préfixe 9.

Remarque : Vous êtes aussi susceptible de recevoir des appels en transfert ou en renvoi d'usagers internes. La mention "TRF DE" < Nom > ou "POUR" < Nom > vous permet de bien distinguer la raison de ces appels - transfert ou renvoi - et leur origine.

Traitement des appels généraux en régime de nuit

En tant qu'opératrice, vous pouvez naturellement contrôler l'aptitude de votre position à répondre aux appels généraux, en fonction de vos périodes de vacation (voir plus bas).

Dès lors qu'il n'y a plus de position d'opératrice active, le système passe automatiquement en régime de nuit.

En régime de nuit, les appels généraux sont alors orientés d'une façon immédiate :

- Vers des postes de nuit désignés. Une installation peut comporter 10 postes dits de nuit qui, en régime de nuit, ont des droits à services équivalents à ceux appliqués aux opératrices en régime de jour.
- Vers une éventuelle sonnerie générale pouvant faire partie de votre installation téléphonique.

La désignation des postes de nuit dépend de la programmation de votre installation.

En sus, les appels généraux peuvent aussi être orientés en parallèle vers une destination de renvoi de nuit qui est programmable, au jour le jour, par vous-même ou une autre opératrice au moment de la désactivation de sa position.

La destination de ce renvoi de nuit programmable peut être un numéro interne ou un numéro externe à l'installation.

Pour traiter le cas des appels généraux aiguillés vers une éventuelle sonnerie générale, les usagers de votre installation sont généralement capables d'intercepter un appel général en sonnerie générale. Voir section "[Services orientés opératrices](#)".

Des usagers ayant leurs postes en pilotage d'appels peuvent aussi intervenir pour répondre aux appels généraux en régime de nuit. Ces usagers reçoivent alors la présentation des appels généraux en parallèle aux équipements précédents. Voir section "[Services orientés opératrices](#)".

Remarque : *Votre installation peut aussi être dotée d'un standard automatique venant le plus souvent en complément d'une messagerie vocale également intégrée. Ce standard automatique peut être actif en régime de jour et/ou en régime de nuit. Dans le premier cas, il permet de vous délester d'un certain nombre d'appels. Dans le second cas, il permet que les appels généraux soient typiquement orientés vers une boîte vocale commune qui est d'utilisation réservée à toutes les opératrices de votre installation. Voir aussi section "[Services de messagerie vocale](#)".*

Remarque : *Un renvoi de nuit programmé par une opératrice a préséance sur l'exploitation d'un standard automatique tel que ci-dessus.*

Activation des service de jour et service de nuit

En tant qu'opératrice, vous pouvez naturellement contrôler l'aptitude de votre position à répondre aux appels généraux, en fonction de vos périodes de vacation.

Ceci s'effectue dans le cadre de la gestion du service pilotage d'appels qui peut être accessible à différents usagers de votre installation. Voir section "[Services orientés opératrices](#)".

Pour activer votre position d'opératrice en début de votre vacation, poste au repos :

Menu

Appuyez sur la touche Menu.

Vous accédez en programmation de votre poste qui affiche l'écran ci-dessous.

Programmation			
inactif PILOTAGE	inactif GROUPE	inactif VERROU	inactif RENVOI >

PILOTAGE



Appuyez sur la touche de fonction dynamique ci-contre.

Une confirmation d'activation vous est fournie.

Appuyez sur la touche C pour mettre fin au service.

Votre position devient active pour traiter les appels généraux de l'installation, ce qui est visualisé par l'état actif au dessus du libellé de la touche de fonction "PILOTAGE" précédente.

L'état de pilotage actif de votre position est également représenté sur votre poste au repos par l'affichage du libellé "actif" en seconde ligne de l'écran.

MER 20-AVR	15:28			2
4 Appelants		PO 400	actif	
BIS	APPELANTS	INTERCEPT	NOM	>

Si vous êtes la première (ou seule) opératrice à vous signer ainsi, le système bascule automatiquement de son régime de nuit vers son régime de jour.

Inversement, pour désactiver votre position d'opératrice en fin de votre vacation, poste au repos :

Menu

Appuyez sur la touche Menu.

Programmation			
actif	inactif	inactif	inactif
PILOTAGE	GROUPE	VERROU	RENVOI >

PILOTAGE

Appuyez sur la touche de fonction dynamique ci-contre.
Votre position vous invite à identifier un numéro de renvoi de nuit programmable, le cas échéant.

MER 20-AVR 15:29	2
PN SUPP. ? _	
SANS_PN	

NO RENVOI

Composez le numéro de poste de renvoi de nuit que vous désirez.

Ce numéro de renvoi de nuit peut être un numéro interne à votre installation. Il peut aussi être un numéro externe sur 18 chiffres maximum, qui doit alors débuter par le préfixe d'accès réseau ad-hoc et terminé par le caractère #.

Ou,

SANS_PN

Appuyez sur la touche de fonction dynamique ci-contre si vous ne voulez pas programmer de renvoi de nuit.

Dans l'un ou l'autre cas, une confirmation de programmation ou d'absence de programmation vous est fournie.



Appuyez sur la touche C pour mettre fin au service.

Votre position n'accepte plus le traitement des appels généraux de l'installation, ce qui est visualisé par l'état inactif au dessus du libellé de la touche de fonction "PILOTAGE" précédente.

L'état de pilotage inactif de votre position est également représenté sur votre poste au repos par l'affichage du libellé "inactif" en seconde ligne de l'écran.

MER 20-AVR 15:28	2
4 Appelants	
BIS	
PO 400	
APPELANTS	
inactif	
INTERCEPT	
NOM	>

Si vous êtes la dernière (ou seule) opératrice à vous rendre inactive, le système bascule automatiquement de son régime de jour vers son régime de nuit.

Remarque : *Vous êtes libre de désactiver votre position d'opératrice à tout moment, même si cela n'est évidemment pas conseillé si des appels généraux sont en instance de traitement.*

Remarque : *Si un numéro de renvoi de nuit est déjà programmé, vous pouvez le conserver par l'option "VALIDER". Vous pouvez le modifier ou l'annuler par les options "MODIFIER" ou "SANS_PN".*

Remarque : *Une position d'opératrice dans l'état actif reçoit au décrochage la tonalité d'invitation à numéroter classique. Elle ne reçoit pas d'annonce parlée de pilotage d'appels qui serait trop perturbante.*

Remarque : *Un chiffre peut apparaître en fin de première ligne de l'écran de votre position d'opératrice. Que celle-ci soit ou non active, il indique le nombre d'appels généraux en instance de traitement. S'il clignote, il indique qu'au moins un appel est en instance depuis un certain temps. Ce chiffre a pour but de vous inciter à activer votre position, le cas échéant.*

Renvoi général de l'installation

En raccordement de votre installation au réseau RNIS, vos droits spécifiques d'opératrice comprennent la possibilité de programmer un renvoi général de l'installation.

Ce renvoi est un renvoi d'appels de type immédiat qui est directement géré au niveau du réseau RNIS.

Il est applicable à tous les appels en arrivée sur votre installation qui sont systématiquement aiguillés vers le numéro extérieur programmé. Cela recouvre alors à la fois tous les appels généraux et tous les appels usuellement reçus en SDA (Sélection Directe à l'Arrivée) à destination directe des usagers qui deviennent alors totalement injoignables.

Comparativement, un renvoi de nuit tel que programmable plus haut lors du passage en régime de nuit de votre installation ne s'applique que vis-à-vis des appels généraux de votre installation, et n'affecte pas la capacité des usagers à être joints via leurs numéros SDA d'appel direct.

Pour programmer un renvoi général de votre installation, alors que votre position d'opératrice est au repos et en état de pilotage actif :

Menu

Appuyez sur la touche Menu.

Vous accédez en programmation de votre position.

Programmation			
actif	inactif	inactif	inactif
PILOTAGE	GROUPE	VERROU	RENOVI >

RENOVI

Appuyez sur la touche de fonction dynamique ci-contre.

Vous accédez en programmation des renvois d'appels de votre position, et en l'occurrence en programmation d'un renvoi général de votre installation.

>>

Appuyez sur la touche Suite pour faire apparaître l'écran ci-dessous.

Renvoi			
PAS_DER	NREP+OCC	RV_TIERS	INSTALL >

INSTALL

Appuyez sur la touche de fonction dynamique ci-contre correspondant au service renvoi général de l'installation.

Votre position affiche le type de renvoi demandé et vous invite à identifier le numéro du destinataire externe du renvoi.

Renvoi installation			
Numero : _			
EFFACER	CURSEUR+	VALIDER	RETOUR

NO RENVOI



Composez le numéro externe du destinataire du renvoi général de votre installation.

Celui-ci peut comprendre jusqu'à 18 chiffres. Il est à composer sans le préfixe 0 d'accès au réseau public qui est automatiquement pris en compte par le système.

VALIDER

Appuyez sur la touche de fonction dynamique ci-contre pour valider le numéro extérieur programmé.

Votre position affiche l'acceptation de la programmation du renvoi général de l'installation.



Appuyez sur la touche C pour sortir du mode programmation de votre position.

Le renvoi général des appels de votre installation que vous venez de programmer est effectif immédiatement.

Cet état se traduit par l'affichage du libellé "RI" sur la première ligne de l'écran de votre position d'opératrice au repos.

Une tonalité d'invitation à numéroté spéciale vous est également fournie à chaque décrochage de votre position, que ce soit en mode au combiné ou en mode mains libres.

Cela est aussi vrai pour tous les postes de votre installation.

MER 20-AVR 15:28				RI
4 Appelants		Poste 420		
BIS	APPELANTS	INTERCEPT	NOM	>

Inversement, pour annuler un renvoi général de votre installation, position au repos et en état de pilotage actif :

Menu

Appuyez sur la touche Menu.

RENOI

Appuyez sur la touche de fonction dynamique ci-contre.

2 fois >>

Appuyez deux fois sur la touche Suite pour faire apparaître l'écran ci-dessous.

Renvoi				
ANNULER	AN_INSTALL			<

AN_INSTALL

Appuyez sur la touche de fonction dynamique ci-contre pour annuler le renvoi général de votre installation.

Votre position affiche l'acceptation de l'annulation du renvoi général de votre installation.



Appuyez sur la touche C pour sortir du mode programmation de votre position.

L'affichage du libellé "RI" disparaît, tandis que vous retrouvez une tonalité d'invitation à numéroté usuelle au décrochage de votre position.

Il en va de même pour les autres postes de votre installation.

Remarque : La programmation et l'annulation d'un renvoi général de l'installation ne peuvent être réalisées que lorsque votre position d'opératrice est en mode de pilotage actif.

Gestion de l'exploitation de la sonnerie générale

Votre installation téléphonique peut comporter une sonnerie générale vers laquelle peuvent être aiguillés les appels généraux qui ne reçoivent pas une réponse d'une quelconque position d'opératrice (ou autre poste venant en entraide).

Ceci est applicable en régime de jour après un temps de présentation des appels généraux de typiquement 60 secondes, et de façon immédiate en régime de nuit (voir aussi traitements des appels généraux plus haut).

Vis-à-vis des contextes précédents, vos droits spécifiques d'opératrice comprennent la possibilité de gérer l'exploitation ou non de la sonnerie générale de votre installation.

Pour activer ou désactiver l'exploitation d'une éventuelle sonnerie générale, votre position d'opératrices étant au repos et en état de pilotage actif :

Menu

Appuyez sur la touche Menu.

Vous accédez en programmation de votre position.

3 fois >>

Appuyez trois fois sur la touche Suite pour faire apparaître l'écran ci-dessous.

Programmation			
inactif			
ALARMES	SON_GEN	SYSTEME	<

SON_GEN

Appuyez sur la touche de fonction dynamique ci-contre.

Si l'exploitation de la sonnerie générale était invalidée, tel que visualisé par l'état "inactif" au dessus du libellé de la touche de fonction, elle devient validée - état "actif", et réciproquement.



Appuyez sur la touche C pour sortir du mode programmation de votre position.

Remarque : La gestion de l'exploitation d'une éventuelle sonnerie générale au niveau de votre installation ne peut être réalisée que lorsque votre position d'opératrice est en mode de pilotage actif.

Accès aux services de programmation système

En tant qu'opératrice, vous avez accès à quelques services basiques de gestion de votre installation téléphonique qui incluent :

- La réinitialisation du mot de passe de tout usager.
- La mise à l'heure et/ou la date du système téléphonique.
- La gestion de la numérotation abrégée.
- La consultation de la qualité d'accueil téléphonique réservée aux correspondants extérieurs.
- La consultation des compteurs de taxes affectés aux différents usagers de votre installation.

L'accès commun à ces services de programmation système se fait comme suit, votre position étant au repos et dans un état de pilotage actif :

Menu

Appuyez sur la touche Menu.

3 fois >>

Appuyez trois fois sur la touche Suite pour faire apparaître l'écran ci-dessous.

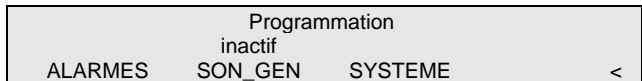

SYSTEME

Appuyez sur la touche de fonction dynamique ci-contre.

Votre position vous demande alors de saisir votre mot de passe usager. Par défaut, comme pour tout autre poste, il a pour valeur 1234, mais vous pouvez l'avoir modifié. Voir aussi section "[Programmation de votre poste](#)".

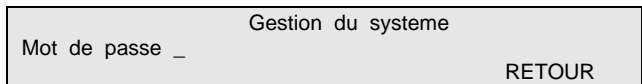

MOT PASSE



Composez votre mot de passe usager.

Vous accédez en programmation système dont les écrans de programmation sont ceux illustrés page suivante.

Gestion du systeme			
TAXE INT.	TAXE EXT.	DATE	NO_ABREGE >

Gestion du systeme			
MOT_PASSE	ACCUEIL		<

XXXXX

Appuyez ensuite sur la touche de fonction dynamique correspondant à la programmation système qui vous intéresse (après un appui sur la touche Suite, si nécessaire). Vous pouvez alors procéder à la programmation système sélectionnée qui est à valider au coup par coup.

Chaque fois que vous validez une ou un ensemble de programmation(s), vous retournez à l'un des écrans ci-dessus.

Ensuite, pour sortir du mode de programmation système :



Appuyez sur la touche C.
Votre position revient à l'état repos.

Remarque : L'accès aux services de programmation système n'est possible que lorsque votre position d'opératrice est en mode de pilotage actif.

Réinitialisation du mot de passe usager d'un poste

Chaque poste de votre installation, et votre position d'opératrice également, est affecté d'un mot de passe usager qui permet de contrôler l'accès à certains services téléphoniques.

Chaque usager peut gérer son mot de passe. Toutefois, s'il l'oublie, il ne peut que s'adresser à une position d'opératrice (ou à l'administrateur système) pour le réinitialiser (voir aussi section "[Programmation de votre poste](#)").

Pour réinitialiser le mot de passe usager attaché à un poste, une fois en mode programmation système :

Gestion du systeme			
MOT_PASSE	ACCUEIL		<

MOT_PASSE

Appuyez sur la touche de fonction dynamique ci-contre.
Votre position vous invite à identifier le numéro de poste dont le mot de passe est à réinitialiser.

Reinitialisation du mot de passe (1234)	
Numero de poste _	RETOUR

NO POSTE



Composez le numéro du poste concerné.

VALIDER

Appuyez sur la touche de fonction dynamique ci-contre.
Le mot de passe associé au poste identifié est remis à la valeur 1234 et, à la suite, son usager peut à nouveau le modifier.

Gestion de la date et heure du système

La date et l'heure de votre système téléphonique sont entretenues automatiquement, d'une façon commune à l'ensemble des postes desservis.

Il se peut néanmoins que vous constatiez une légère dérive dans l'heure affichée sur votre position d'opératrice. De même, il est possible que la date affichée ne soit plus correcte, plus particulièrement lors du 29 février des années bissextiles.

Dans ce cas, pour remettre une date et/ou heure correcte, une fois en mode programmation système :

Gestion du systeme			
TAXE INT.	TAXE EXT.	DATE	NO_ABREGE >

DATE

Appuyez sur la touche de fonction dynamique ci-contre.
Votre position affiche la date et l'heure courante du système dans l'écran ci-après.

Modification de la date			
HEURE = 08:57	JOUR/MOIS/ANNEE = 31/05/05		
CURSEUR+	VALIDER	RETOUR	

HEURE/DATE 

Modifiez au clavier les informations de date et/ou heure affichées, selon besoins.

Vous utilisez pour cela la touche de fonction CURSEUR+ pour vous positionner sur un chiffre à modifier.

VALIDER

Appuyez sur la touche de fonction dynamique ci-contre.

La date et/ou l'heure du système que vous venez de modifier est ou sont mise(s) à jour au niveau de tous les postes de votre installation, et autres équipements exploitant un horodatage.

Gestion de la numérotation abrégée

Votre installation téléphonique peut traiter jusqu'à 800 numéros abrégés qui peuvent être gérés par votre administrateur système ou à partir de toute position d'opératrice - Voir aussi section "[Traitements sur appels sortants](#)".

Ces numéros abrégés se décomposent en :

- Une liste abrégée générale identifiée liste "00". Celle-ci est normalement accessible à tous les postes de l'installation.
- Fonction de la programmation du système, de 0 à 36 listes abrégées personnelles identifiées de "01" à "36". Celles-ci sont partagées par des ensembles de postes habilités. Une liste abrégée personnelle peut être, par exemple, dédiée aux opératrices.

Chaque liste personnelle peut inclure jusqu'à 20 numéros abrégés qui prennent des valeurs de "00" à "19".

La taille de la liste générale dépend du nombre de listes personnelles gérées, avec des numéros abrégés qui prennent généralement des valeurs de "200" à "xxx". Contactez votre administrateur système suivant besoins.

Pour gérer un numéro abrégé - le créer, modifier ou supprimer, une fois en mode programmation système :

Gestion du systeme			
TAXE INT.	TAXE EXT.	DATE	NO_ABREGE >

NO_ABREGE

Appuyez sur la touche de fonction dynamique ci-contre.

Votre position vous invite à identifier le numéro abrégé à gérer par son numéro de liste générale ou personnelle, et son propre numéro dans la liste sélectionnée.

LIST= _ NUMAB=

RETOUR

LISTE ABRG



Composez le numéro de la liste concernée.

NO ABRG



Composez ensuite le propre numéro correspondant au numéro abrégé.

Votre position vous invite alors à définir le numéro abrégé sélectionné, ou s'il est déjà programmé, affiche les caractéristiques du numéro abrégé que vous pouvez alors modifier ou effacer, suivant besoin.

LIST= 00 NUMAB= 205 NOM=

N° = _

FAISC= 1

COMPL= O

EFFACER

CURSEUR+

SUIVANT

VALIDER

NO COMPLET



Composez alors le numéro extérieur associé au numéro abrégé sélectionné.

Ce numéro peut comporter jusqu'à 18 chiffres, et est à saisir hors tout préfixe d'accès au réseau extérieur. Il est en général à saisir de façon complète.

CURSEUR+

Appuyez sur la touche de fonction dynamique ci-contre jusqu'à positionner le curseur sur le champ NOM.

NOM ABRG



Saisissez au clavier le nom permettant d'identifier le numéro abrégé.

Ce nom de 1 à 15 caractères est destiné à permettre aux utilisateurs d'identifier clairement la destination d'un numéro abrégé. Il est ensuite également inclus dans l'annuaire de votre société et permet un appel par le nom du correspondant externe de chaque numéro abrégé. Voir aussi section "[Services annuaire et fichier des appelants](#)".

VALIDER

Appuyez sur la touche de fonction dynamique ci-contre. Le numéro abrégé que vous venez de gérer est enregistré.

Remarque : Vous pouvez programmer des numéros abrégés les uns à la suite des autres via la fonction "SUIVANT" et en ne sélectionnant l'option "VALIDER" qu'une fois toutes les programmations effectuées.

Remarque : Les fonctions "EFFACER" et "CURSEUR+" permettent de modifier ou supprimer tout ou partie d'une programmation existante. La fonction "CURSEUR+" permet alors aussi d'avancer le curseur d'un caractère dans un champ donné.

Remarque : Pour la saisie du "NOM", on peut rappeler qu'une lettre s'obtient via un, deux ou trois appuis successifs sur la touche clavier correspondante.

Remarque : Le champ "FAISC" correspond au faisceau de circuits sortants utilisé pour acheminer un appel composé en numérotation abrégée. En général, la valeur "1" correspond au faisceau vers le réseau public, et vous n'avez pas besoin de la modifier. Sinon, une fois le curseur positionné sur le champ par la fonction "CURSEUR+", vous pouvez en modifier la valeur de "2" à "8" via la fonction "MODIFIER". Renseignez vous auprès de votre administrateur système.

Remarque : Un numéro abrégé est généralement complet. Le champ "COMPL" affiche alors la lettre "O" pour "Oui". Un numéro abrégé peut être éventuellement incomplet auquel cas ses utilisateurs doivent le compléter par numéro manuelle, au cas par cas. Cela peut permettre d'offrir l'accès à une série de numéros extérieurs via un numéro abrégé unique. Une fois le curseur positionné sur le champ "COMPL" par la fonction "CURSEUR+", modifiez dans ce cas sa valeur à "N" pour "Non" via la fonction "MODIFIER".

Consultation de la qualité d'accueil téléphonique de l'installation

Votre position d'opératrice vous permet aussi de consulter la qualité d'accueil téléphonique qui est réservée aux correspondants extérieurs de votre installation.

En pratique, ce service vous permet de visualiser les informations concernant le nombre d'appels entrants reçus depuis le réseau extérieur, tous types d'appels aboutis et inefficaces confondus, et le pourcentage relatif d'appels inefficaces, soit non répondus et perdus.

Ces informations peuvent être éventuellement déclinées en fonction des différents réseaux auxquels votre installation peut être connectée via ses différents faisceaux de circuits.

Elles sont fournies sur la période écoulée depuis la dernière remise à zéro des compteurs de trafic qui sont mis en œuvre pour cela dans le système. Elles peuvent aussi être obtenues sur une période sélective donnée, quand celle-ci a été prédéfinie par votre administrateur système.

Pour consulter la qualité d'accueil de votre installation téléphonique, une fois en mode programmation système :

Gestion du systeme		
MOT_PASSE	ACCUEIL	<

ACCUEIL

Appuyez sur la touche de fonction dynamique ci-contre.
 Votre position affiche alors l'écran ci-dessous.

QUALITE D'ACCUEIL PAR FAISCEAU (01-08)	
No = _	PDT_PERIODE/NON (1/0) =
VALIDER	RETOUR

NO FAISC.



Composez le numéro du faisceau de circuits concerné.

Celui-ci correspond au réseau extérieur vis-à-vis duquel vous désirez obtenir les informations de qualité de service sur appels entrants. De façon générale, il s'agit de saisir la valeur "01" correspondant au faisceau vers le réseau public.

NO PERIODE



Composez votre choix "0" ou "1" de période d'observation.

Le choix "0" correspond à la période écoulée depuis la dernière remise à zéro des compteurs de trafic. Le choix "1" correspond à une période sélective prédéfinie.

VALIDER

Appuyez sur la touche de fonction dynamique ci-contre.

En fonction du choix précédent, le résultat apparaît dans l'un ou l'autre des écrans illustrés page suivante qui, le premier, rappelle la date de dernière remise à zéro des compteurs de trafic, l'autre la période d'observation prédéfinie.

Le nombre d'appels entrants reçus depuis le réseau extérieur identifié par son numéro de faisceau est donné sur 5 chiffres, ou, au-delà, est remplacé par des caractères ***.

Le pourcentage d'appels inefficaces varie lui de 0 à 99 %.

QS	DEPUIS	15/03/05	18:30	
No = 01	13% AP PERDUS POUR	8320 AP RECUS	RETOUR	

QS	30/03/05	08:30	21/04/05	18:30
No = 01	11% AP PERDUS POUR	2115 AP RECUS	RETOUR	

Remarque : Si aucune période sélective n'a été prédéfinie, une demande de résultats d'observation sur cette période se traduit par le libellé : "0% AP PERDUS POUR 0 AP RECUS".

Consultation des compteurs de taxes des postes de l'installation

Votre position d'opératrice vous permet aussi de consulter, imprimer et remettre à zéro, le compteur de taxes affecté à chaque poste de l'installation, y inclus le compteur affecté à votre propre position.

Cela n'a bien entendu de sens que si votre installation téléphonique est raccordée au réseau RNIS et que celui-ci retransmet les informations de taxation sur appels publics sortants de votre installation.

Pour consulter ou gérer le compteur de taxes affecté à un poste, une fois en mode programmation :

Gestion du systeme			
TAXE INT.	TAXE EXT.	DATE	NO_ABREGE >

TAXE INT.

Appuyez sur la touche de fonction dynamique ci-contre.
Votre position vous invite à identifier le numéro du poste concerné.

Gestion de la taxation		
Numero de poste _		
EFFACER	IMPRIMER	RETOUR

NO POSTE



Composez le numéro du poste qui vous intéresse.

L'écran ensuite affiché vous fournit alors le cumul de la facturation affectée au poste sélectionné, depuis la dernière remise à zéro du compteur de taxes correspondant.

Ce cumul de facturation est ici exprimé en nombre de taxes reçues du réseau public RNIS, et son équivalent coût exprimé exclusivement en Euros.

420 ROUSSET Jean-Luc	COUT = 8.50 EUR
TAXES = 85	
EFFACER	IMPRIMER
	RETOUR

Vous pouvez à la suite :

EFFACER

Appuyez sur la touche de fonction dynamique ci-contre.

Une confirmation vous est demandée, puis le compteur de taxes affecté au poste est remis à zéro.

Ou,

IMPRIMER

Appuyez sur la touche de fonction dynamique ci-contre.

Le compteur de taxes affecté au poste est alors imprimé sur l'imprimante système réputée raccordée à votre installation téléphonique. Tel qu'illustré ci-dessous, le ticket d'impression obtenu fournit alors le coût des appels affecté au poste en question sous la double monnaie Euro et Franc Français.

Le 15 mai - 17h 35mn

Impression des compteurs de taxes des usagers

	NA	TS	TAXES	COUT1	COUT2
	420	TELEPHONIE	85	55.76 FF	8.50 EUR

Remarque : La fonction "TAXE EXT." vous permet de gérer, d'une façon similaire, les compteurs de taxes traités non plus au niveau des postes de votre installation, mais alternativement au niveau des circuits d'accès au réseau public.

Indication de message d'alarme majeure du système

En tant qu'opératrice, vous pouvez finalement recevoir sur votre position une indication de présence d'une alarme majeure au sein de votre système téléphonique.

Votre position étant au repos et dans l'état de pilotage actif, cela se concrétise par l'affichage du libellé "AL PO" en première ligne de l'écran de votre position qui est affiché dès lors qu'une alarme majeure est détectée au sein du système téléphonique.

MER 20-AVR 15:28		AL PO 2
4 Appelants	Poste 420	
BIS	APPELANTS INTERCEPT	NOM >

Partant de là, vous pouvez aller consulter le message d'alarme correspondant. Pour cela :

Menu

Appuyez sur la touche Menu.

3 fois >>

Appuyez trois fois sur la touche Suite pour faire apparaître l'écran ci-dessous.

	Programmation	
	inactif	
ALARMES	SON_GEN	SYSTEME <

ALARMES

Appuyez sur la touche de fonction dynamique ci-contre.

Votre position affiche alors le libellé caractérisant l'alarme majeure constatée au sein du système téléphonique. Deux exemples sont donnés ci-dessous, mais de nombreux libellés peuvent s'appliquer en fonction de la cause de l'alarme.

Carte xx hors service (err :xxx)	
	RETOUR

Protection du logiciel (err :123)	
	RETOUR

Communiquez-en le contenu à votre administrateur système. Le plus tôt est évidemment le mieux.

Services en réseau privé QSIG-MD

Selon la configuration de votre système téléphonique, celui-ci peut être intégré dans un réseau privé dit QSIG-MD regroupant différents systèmes MD Evolution de votre entreprise.

Ces systèmes peuvent être alors reliés :

- Par des lignes numériques louées à un opérateur de télécommunications. Ces lignes numériques sont alors dédiées à l'écoulement des appels privés au sein de votre réseau d'entreprise.
- Via le réseau Intranet de votre entreprise, réseau local (LAN) ou réseau étendu (WAN). Dans ce cas, les appels téléphoniques privés entre nœuds du réseau sont écoulés sur le réseau IP en partage avec les données échangées entre les différents sites de votre entreprise.

Pour le second cas, deux techniques existent :

- Une première technique dite IP-Trunking exploite des messages propriétaires échangés sur le réseau IP. Elle s'applique à la mise en réseau de jusqu'à 7 systèmes MD Evolution.
- Une seconde technique dite IP-Networking exploite des messages standardisés H.323 échangés sur le réseau IP. Elle s'applique à une mise en réseau étendue qui peut couvrir plus de 100 sites en réseau.

Quel qu'il soit, indépendamment du ou des support(s) des appels privés utilisé(s) au sein du réseau privé de votre entreprise, une majorité des services téléphoniques disponibles en local entre deux usagers internes de votre installation téléphonique deviennent alors également disponibles entre usagers privés raccordés sur des nœuds distants.

En sus, si la mise en réseau intervient sur un réseau IP selon la technique dite IP-Trunking, un service de repli non-IP est aussi disponible pour couvrir les cas ponctuels d'une dégradation de la voix transmise lors de communications sur le réseau IP.

Services disponibles en réseau privé QSIG-MD

Si votre système téléphonique MD Evolution est intégré dans un réseau privé dit QSIG-MD regroupant d'autres systèmes MD Evolution de votre entreprise, une majorité des services téléphoniques disponibles en local entre deux usagers internes de votre installation téléphonique deviennent aussi disponibles entre usagers privés raccordés sur des nœuds distants.

Les tableaux ci-après dressent la liste générale des différents services exploitables en réseau, liste qui est ordonnée selon le déroulement du présent manuel.

Leur procédure d'exploitation en réseau est tout à fait similaire à celle applicable en interne à votre installation.

De fait, quand nécessaire, il vous suffit de remplacer la composition de chaque numéro interne de poste concerné par la composition du numéro en réseau privé équivalent de votre correspondant.

Considérant un réseau qui met généralement en œuvre un plan de numérotation homogène, le numéro en réseau privé d'un correspondant est typiquement de la forme : <CL><NA>, où <CL> est un code local identifiant chaque système ou nœud en réseau (sur 1 à 3 chiffres, selon la taille du réseau), tandis que <NA> est simplement le numéro interne du correspondant concerné au sein de son système ou nœud de rattachement.

Selon besoin, renseignez vous auprès de votre administrateur système concernant les codes locaux applicables dans votre réseau privé d'entreprise.

Traitements d'appels privés entrants
Réception d'appels privés
Identification par le numéro et le nom des demandeurs privés
Consultation de nouveaux appels privés entrants
Interception d'appel sur poste en réseau (sans déviation)

Traitements d'appels privés sortants
Emission d'appels privés en numérotation manuelle
Emission d'appels privés par touche de ligne ou répertoire
Réémission du dernier numéro externe privé composé
Identification par le numéro et le nom des demandés privés
Visualisation de l'état libre, occupé, ..., des demandés privés
Mise en attente automatique sur poste occupé en réseau
Rappel automatique sur occupation en réseau
Rappel automatique sur non-réponse en réseau
Appels privés avec protection temporaire
Surnumérotation MF Q23 sur appels privés
Discrimination et routage LCR des appels externes privés
Traitements en cours d'appels privés
Double appel en conversation sur appels privés
Va-et-vient entre correspondants privés
Transfert d'appel entre correspondants privés - Tous types
Conférence avec correspondants privés
Mise en garde d'appels privés
Parcage et reprise (locale) de parcage d'appels privés
Services annuaire et fichier des appelants
Fichier des appelants privés et rappel automatique
Services de renvois d'appel
Renvois d'appels fixes vers destinataires privés - Tous types
Renvois d'appels variables vers destinataires privés - Tous types
Service suivez-moi en réseau - Activation et annulation
Déviation d'appels privés
Informations sur renvois d'appels privés

Services de messagerie écrite
Renvoi sur mini-message ou sur absence en réseau
Services de messagerie vocale
Dépôt de messages vocaux par correspondants privés
Notification externe de messages vocaux vers numéro privé
Consultation des messages vocaux depuis le réseau privé
Rappel automatique du déposant privé d'un message vocal
Service assistant personnel en réseau
Personnalisation de boîte vocale depuis le réseau privé
Accès distant vers boîte vocale commune de diffusion (locale)
Services de groupe
Supervision d'état de postes en réseau - Tous états
Autres services
Secret d'identité sur appels privés
Enregistrement de conversations sur appels privés
Retransmission du coût des appels publics via réseau privé
Services orientés opératrices
Pilotage d'appels sur appels privés
Renvoi tiers complet en réseau - Activation et annulation
Services dédiés opératrices
Services de traitements d'appels en réseau - Tous types

Remarque : *Les services de messagerie vocale supposent qu'une messagerie vocale intégrée soit disponible sur chaque système d'un réseau privé d'entreprise.*

Remarque : *Dans le cadre d'un réseau privé d'entreprise, les opératrices peuvent être, soit décentralisées sur chaque nœud du réseau, soit centralisées sur un sous-ensemble de systèmes. Vos des opératrices, les appels privés entre nœuds peuvent être traités comme des appels externes ou considérés comme des appels locaux à un nœud.*

Remarque : *L'accessibilité en réseau à certains services est sujette à des droits spécifiques attachés à votre poste, le cas échéant. Cela est applicable aux services suivants : supervision d'état de postes en réseau, secret d'identité sur appels privés et pilotage d'appels sur appels privés.*

Service de repli non-IP

Si votre système téléphonique est intégré dans un réseau privé QSIG-MD avec un transport des appels sur le réseau Intranet de votre entreprise géré selon la technique dite IP-Trunking, vous pouvez disposer en sus du service de repli non-IP.

La qualité des communications établie via le réseau Internet est bonne, d'une façon générale, notamment grâce à la mise en œuvre d'un service de priorisation des appels voix vis-à-vis des communications de données véhiculées par le réseau IP.

Ponctuellement, il se peut toutefois qu'une dégradation de la voix lors d'appels sur le réseau IP puisse être constatée. Le service de repli non-IP vous permet alors de demander à ce que votre communication en cours soit commutée sur une liaison non-IP, à savoir via une éventuelle ligne numérique privée louée, voire via le réseau public (selon disponibilité).

Pour activer le service en cours d'une communication établie via le réseau IP de votre entreprise :

MER 20-AVR 15:28			
L1 DUPONT Pierre-405			01:33
REPLI	MSG+FIN	FLASH	>

REPLI

Appuyez sur la touche de fonction dynamique ci-contre.

Votre communication sur réseau IP est commutée vers une communication sur réseau non-IP, et ce sans rupture notable et dans un délai quasi-immédiat.

Remarque : *La fonction "REPLI" ne vous est proposée naturellement que lors d'un appel sur réseau IP. Le service de repli non-IP n'est pas disponible vis-à-vis d'un réseau privé QSIG-MD utilisant un réseau Intranet géré selon la technique IP-Networking.*

Installation de votre poste

Votre poste Dialog 4223 Professional est usuellement installé par votre administrateur système.

Cette section vous fournit néanmoins toutes les instructions requises pour installer vous-même votre poste et concernant son entretien.

Installation des cordons téléphoniques de votre poste

Votre poste est relié à une prise de votre installation téléphonique par un cordon de ligne qui s'enfiche dans le connecteur RJ12 femelle noté LINE situé sous votre poste.

Le cordon du combiné s'enfiche dans le connecteur RJ12 femelle noté HANDSET également situé sous votre poste. Celui-ci peut être installé de sorte qu'il sorte à gauche ou à droite du poste. Dans le premier cas, le cordon combiné est à insérer dans l'encoche prévue à cet effet, selon les instructions illustrées dans les figures ci-dessous.

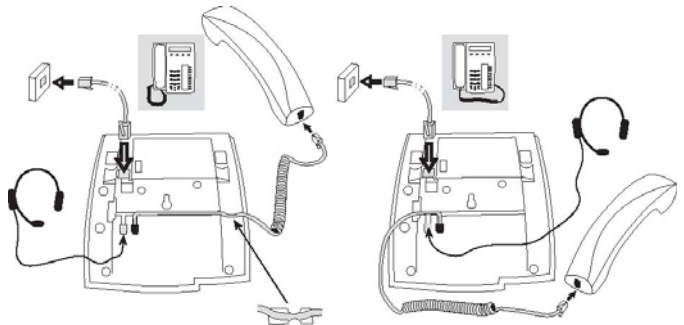

Le cas échéant, pour déficher un cordon, il est conseillé d'utiliser un tournevis pour dégager la languette de maintien de la prise RJ12 mâle le terminant.

Installation des pieds support de votre poste et réglage de son inclinaison

Votre poste dispose de deux pieds support qui peuvent être installés selon deux positions, suivant que vous désirez une inclinaison plus ou moins grande de votre poste.

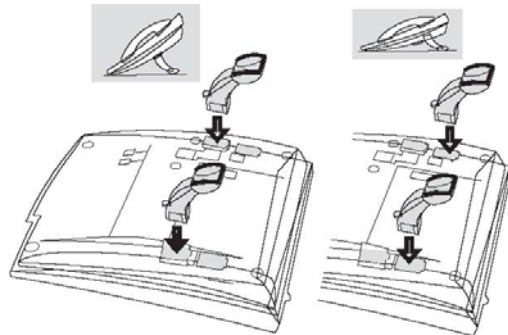

Pour installer les pieds support, enfoncez les dans la position désirée, puis appuyez sur leur languette de maintien pour les fixer en position.

Le cas échéant, pour enlever les pieds support, tirez sur leur languette de maintien pour les relâcher, avant de les retirer de leur position.

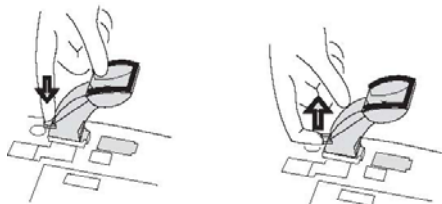

Réglage de l'inclinaison de l'écran

Votre poste dispose d'un écran dont l'angle d'inclinaison par rapport au poste est réglable pour que vous profitiez de la meilleure lisibilité possible.

Pour régler l'angle d'inclinaison de l'écran, tirez ou repoussez l'écran tel qu'illustré ci-dessous.

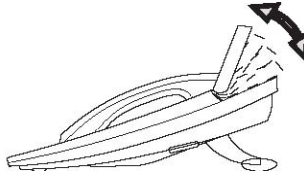

Installation de l'étiquette de votre poste

Votre poste est prévu pour recevoir une étiquette qui spécifie l'utilisation des touches de fonction fixe de votre poste. Vous pouvez aussi y inscrire l'affectation des touches de ligne de votre poste, une fois celles-ci programmées (voir section "[Programmation de votre poste](#)").

Cette étiquette est protégée par un écran en plastique.

Pour mettre en place ou retirer quand nécessaire l'étiquette, soulevez l'écran de protection tel qu'illustré ci-dessous.

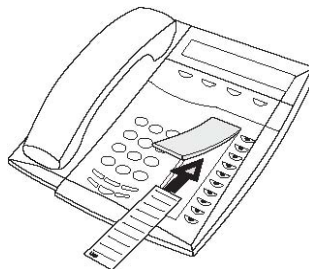

Remarque : Vous pouvez vous procurer des étiquettes neuves auprès de votre administrateur système.

Conseils d'installation divers et entretien de votre poste

Votre poste sera le plus souvent installé sur votre bureau. Quelques conseils supplémentaires :

- Ne placez pas votre téléphone sur des surfaces délicates. Selon besoin, pour éviter d'abîmer votre bureau, protégez-le en utilisant un tapis antidérapant.
- Ne placez pas votre téléphone à proximité d'une source de chaleur extrême, par exemple à côté d'un radiateur.
- Assurez-vous que le cordon de ligne téléphonique n'est jamais plié.

Concernant l'entretien de votre poste, utilisez pour le nettoyer un chiffon doux légèrement humide (pas mouillé) ou antistatique. A contrario, n'utilisez pas de chiffon, de solvant ou de liquide de nettoyage abrasif.

Ericsson ne peut pas être tenu responsable des dégâts pouvant être causés à votre téléphone du fait du non respect des instructions ci-dessus.

Installation murale de votre poste

Votre poste peut éventuellement être également installé sur un support mural, cela sans nécessité d'accessoire particulier.

Pour cela, vous devez d'abord inverser le sens du crochet support assurant le maintien du combiné de votre poste. Celui-ci est en plastique souple.

Selon les instructions illustrées page suivante :

- Commencez par retirer le crochet combiné à l'aide d'un tournevis.
- Tournez le crochet vers le bas.
- Réinsérez-le dans sa position inversée sur votre poste.

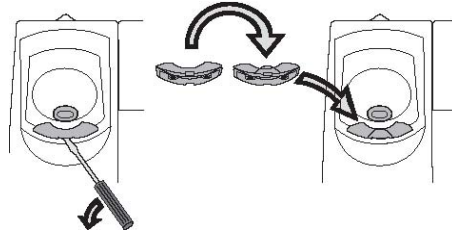

A l'aide d'un tournevis, faites ensuite sauter les deux protections en plastique situées sous votre poste. Prédécoupées, elles correspondent aux emplacements devant recevoir les têtes des vis de fixation murale du poste.

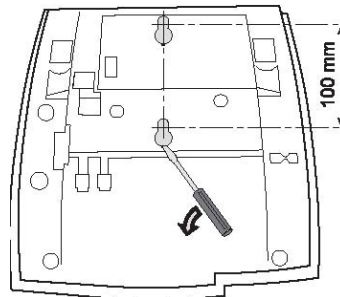

Percez ensuite deux trous destinés à recevoir les vis de fixation murale de votre poste. Celles-ci doivent se conformer aux instructions illustrées ci-après, avec un écartement de 100 mm en hauteur.

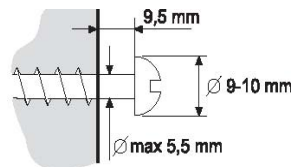

Il ne vous reste alors plus qu'à positionner votre poste sur ses deux vis de fixation murale.

Accessoires de votre poste

Votre poste peut éventuellement recevoir les accessoires suivants :

- Un ou plusieurs satellite(s) ou module(s) répertoire additionnel(s) de référence DBY 419 01.

De un (1) à quatre (4) satellite(s) peuvent être équipé(s), chacun offrant 17 touches répertoire programmables avec les numéros internes ou externes de vos correspondants favoris, voire avec des codes de services téléphoniques.

- Un boîtier interface additionnel de référence DBY 420 01.

Le cas échéant, ce boîtier permet de raccorder à votre poste, soit un dispositif de sonnerie extérieure, soit un dispositif visuel extérieur reflétant alors l'état libre, en sonnerie ou occupé de votre poste.

Il s'adresse à des postes d'alarme ou de sécurité.

- Un éventuel casque.

Cela peut vous permettre de traiter vos appels au casque plutôt qu'en mode mains libres ou au combiné.

Cela s'adresse notamment à des agents de groupements ICD qui traitent des appels à longueur de journée.

Cette section vous fournit toutes les instructions requises pour installer ces accessoires. Elle vous fournit par ailleurs les instructions d'utilisation d'un éventuel casque.

En ce qui concerne la programmation et l'utilisation des touches répertoire de module(s) satellite(s), voir les sections "[Programmation de votre poste](#)", "[Traitements sur appels sortants](#)" et "[Services de groupe](#)".

Remarque : *L'équipement de jusqu'à 4 satellites sur votre poste s'effectue sans nécessité de bloc d'alimentation supplémentaire. Tous les satellites sont alimentés depuis votre poste, lui-même alimenté depuis le système téléphonique.*

Installation des modules répertoire additionnels

L'installation des modules répertoire additionnels s'effectue sans accessoire ni outil particulier.

Leur raccordement s'effectue essentiellement via un connecteur rigide destiné à relier le premier satellite au dessous de votre poste, ou chaque satellite supplémentaire au dessous du satellite précédent.

Leur maintien en place est assuré par un ergot tulipe venant se positionner dans un orifice associé au dessous de votre poste ou de chaque satellite précédent, ainsi que par les encoches plastique présentées par votre poste ou chaque satellite.

Ainsi, mettre en place un quelconque satellite s'effectue simplement suivant la figure illustrée ci-après :

- Poste retourné, positionnez le satellite le long de l'arête de votre poste ou du satellite précédent devant le recevoir.
- Exercez ensuite une bonne pression sur le dessous du satellite pour l'enficher correctement sur votre poste ou le satellite précédent.

Inversement, pour déconnecter un satellite, le cas échéant, exercez une bonne pression sur le dessus du satellite afin de déficher son connecteur de raccordement et dégager son ergot tulipe de maintien en position.

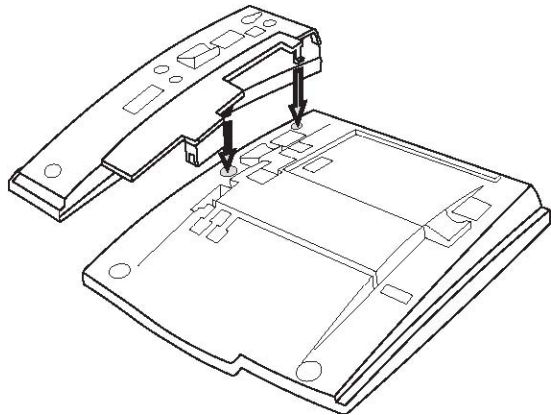

Comme pour votre poste, chaque satellite dispose d'un pied support qui peut être installé selon deux positions, suivant l'inclinaison choisie pour le poste associé.

Fonction du nombre de satellite(s) équipant votre poste, il est conseillé de positionner les pieds support selon la configuration illustrée par les figures ci-dessous.

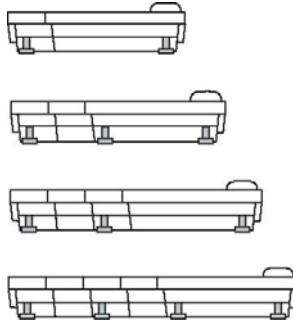

Comme pour votre poste, pour installer les pieds support, enfoncez les dans la position désirée, puis appuyez sur leur languette de maintien pour les fixer en position.

Le cas échéant, pour enlever les pieds support, tirez sur leur languette de maintien pour les relâcher, avant de les retirer de leur position.

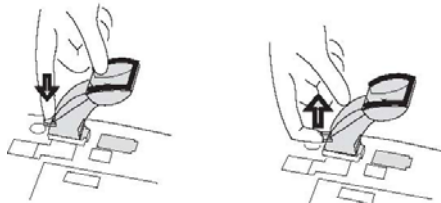

Installation des étiquettes de modules répertoire additionnels

Chaque satellite est prévu pour recevoir une étiquette.

Celle-ci est destinée à ce que vous puissiez y inscrire l'affectation des touches répertoire du satellite en question, une fois celles-ci programmées (voir section "[Programmation de votre poste](#)").

Cette étiquette est protégée par un écran en plastique.

Pour mettre en place ou retirer quand nécessaire l'étiquette, soulevez l'écran de protection tel qu'illustré ci-dessous.

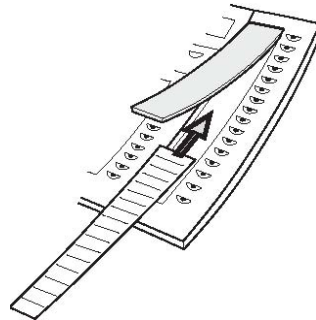

Remarque : Vous pouvez vous procurer des étiquettes neuves auprès de votre administrateur système.

Installation et câblage du boîtier d'interfaces additionnel

Un éventuel boîtier d'interfaces additionnel trouve sa place sous votre poste, au niveau de l'emplacement rectangulaire prévu à cet effet sur l'arrière du poste.

Il se raccorde à votre poste par l'intermédiaire d'un connecteur avec prolongateur rigide et s'y fixe par l'intermédiaire de 3 vis de type torx qui nécessitent l'utilisation d'un tournevis adapté.

Le raccordement du dispositif de sonnerie extérieure ou du dispositif visuel extérieur que le boîtier est destiné à recevoir s'effectue directement au travers d'un connecteur RJ12.

Raccordement d'un casque

Un éventuel casque se raccorde directement via un cordon venant s'enchâsser dans le connecteur RJ12 femelle noté HEADSET situé sous votre poste.

Le cordon du casque peut être installé de sorte qu'il sorte à gauche ou à droite du poste, tel qu'illustré ci-dessous.

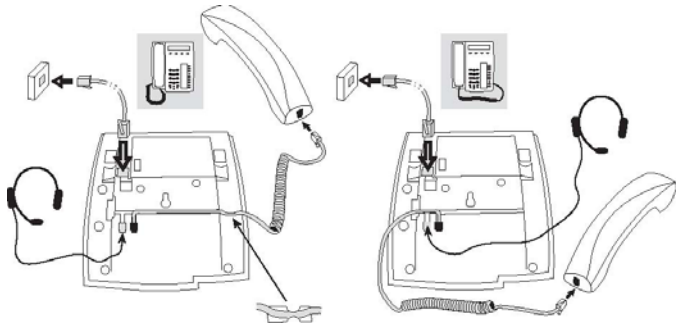

Le cas échéant, pour débrancher le cordon du casque, il est conseillé d'utiliser un tournevis pour dégager la languette de maintien de la prise RJ12 mâle le terminant.

Validation de la présence du casque

Une fois un casque raccordé à votre poste, il y a lieu d'en valider la présence. Pour cela :

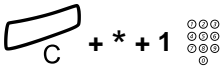

Appuyez simultanément sur les touches C, * et 1 du clavier de votre poste, pendant une seconde.

La touche de ligne L3 de votre poste doit normalement s'allumer. Si ce n'est pas le cas :



Appuyez sur la touche de ligne L3 de votre poste.



Composez à la suite le caractère #.

La programmation de la présence du casque est alors validée.

Exploitation en mode casque

Une fois la présence du casque validée, vous pouvez à loisir exploiter votre poste, soit en mode casque, soit aussi en mode combiné classique.

Pour activer ou désactiver le mode casque :



Appuyez simplement sur la touche Casque ci-contre.

Quand le mode casque est activé, le voyant associé à la touche Casque s'allume de façon fixe.

En mode casque activé, le traitement de vos appels s'effectue selon un mode de fonctionnement type mains libres. Ainsi, pour décrocher votre poste avant d'émettre un appel sortant :



Appuyez sur une touche de ligne libre.

Ou, pour répondre à un nouvel appel entrant présenté :



Appuyez sur la touche de ligne de présentation du nouvel appel qui clignote.

Ou encore, pour libérer un appel :



Appuyez sur la touche C de votre poste.

De façon audible, la présentation d'un nouvel appel sur votre poste au repos s'effectue, d'une façon usuelle, par un bip unique, discret, émis dans votre casque, en lieu et place de toute sonnerie de votre poste qui est automatiquement inhibée.

Alternativement, suivant la programmation de votre installation, ce bip au casque peut s'accompagner par l'émission d'un bip répétitif émis en parallèle via le haut-parleur de votre poste. Ce bip est alors répété à intervalles de 5 secondes jusqu'à ce que vous répondiez à l'appel présenté sur votre poste au repos.

La présentation d'un nouvel appel sur votre poste en communication s'effectue toujours uniquement via le bip unique émis dans votre casque. Il en va de même de toute représentation d'un appel en garde.

Remarque : *La programmation de votre installation évoquée ci-dessus est valide pour tous les postes travaillant avec un casque.*

Index du manuel

A

Accessoires de votre poste		Appels sortants (traitements sur)	
Boîtier d'interface additionnel	164	Appel en numérotation manuelle	19
Casque - Exploitation	166	Appel par le nom	22
Casque - Raccordement	165	Appel par numérotation abrégée	20
Casque - Validation de présence	165	Appel par touche de ligne	21
Répertoires additionnels - Etiquettes	163	Appel par touche répertoire	21
Répertoires additionnels - Installation	162	Appel via fichier des appelants	22
Alarme - Messages sur opératrices	150	Appel poste libre - Annonce vocale	26
Annonce vocale		Appel poste libre - Rappel auto.	25
Annonce vocale sur groupe diffusion	93	Appel poste occupé - Attente auto.	23
Annonce vocale sur poste libre	26	Appel poste occupé - Rappel auto.	24
Annonce vocale - Programmation	117	Appels externes - Discriminations	31
Annonces parlées et tonalités	12	Appels externes - Routage LCR	31
Annuaire intégré et appel par le nom		Appels internes - Suivi des appels	23
Annuaire intégré - Consultation	43	Fin d'un appel	30
Appel par le nom	43	Protection temporaire - Appel avec	27
Appel au décroché des opératrices	102	Rappel du dernier numéro externe	22
Appel courtier	36	Substitution ou signature - Appel en	28
Appels entrants (traitements sur)		Surnumérotation MF Q23	29
Appel interne - Présentation	14	Assistant personnel messagerie vocale	
Appel externe - Présentation	14	Assistant personnel - Gestion	76
Appel interne/externe - Réponse	15	Assistant personnel - Services	74
Consultation de nouveaux appels	16	Attente automatique sur poste occupé	23
Fin d'un appel	15	Autres services de votre poste	
Fonction sonnerie silencieuse	18	Appel au décroché des opératrices	102
Interception d'un appel sur poste	17	Cadenas ou verrouillage du poste	97
Interception d'appel + présentation	17	Détection d'appels malveillants	104
Réponse à un second appel	15	Enregistrement de conversations	105
Appels malveillants - Détection	104	Musique d'ambiance	101
		Protection retour aux opératrices	102
		Rappel de rendez-vous	99
		Secret d'identité	103
		Taxation - Appels externes	106
		Taxation - Codes imputation/affaire	108

B		Déviation d'appel a posteriori	56
Boîtes vocales de messagerie		Diffusion	
Boîte vocale commune opératrices	81	Diffusion d'annonce sur groupe	93
Boîtes vocales communes de groupe	79	Diffusion message sur boîte vocale	80
Boîtes vocales de type diffusion	79	Discriminations sur appels sortants	31
Boîtes vocales individuelles	64	Double appel en conversation	35
Boîtier d'interface additionnel	164		
C		E	
Cadenas ou verrouillage de votre poste	97	Ecoute amplifiée sur haut-parleur	
Casque		Ecoute amplifiée	32
Exploitation en mode casque	166	Réglage du volume d'écoute	34
Raccordement d'un casque	165	Ecoute discrète	124
Validation de présence du casque	165		
Codes imputation - codes affaire	108	En cours d'appel (traitements)	
Commutation jour - nuit du système	135	Commutation combiné - mains libres	33
Compteurs de taxes		Commutation mains libres - combiné	33
Consultation générale opératrices	148	Ecoute amplifiée sur haut-parleur	32
Consultation individuelle usager	106	Ecoute sur HP - Réglage du volume	34
Conférence à 3 ou 4 participants	39	En conversation - Conférence à 3 / 4	39
Consultation des messages vocaux		En conversation - Double appel	35
Accès local en consultation	68	En conversation - Transfert d'appel	37
Accès distant en consultation	69	En conversation - Va-et-vient	36
Ecoute des messages déposés	72	Mise en attente d'un appel	40
Effacement des messages déposés	73	Parcage et reprise d'un appel	41
Horodatage des messages déposés	72	Secret de la conversation	34
Consultation d'un nouvel appel	16	Enregistrement de conversations	105
Coût d'un appel - Affichage sur appel	106	Entretien de votre poste et conseils	159
D		Etiquettes	
Date et heure		Etiquette de votre poste	158
Informations de date/heure à l'écran	10	Etiquette des modules répertoire	163
Programmation système date/heure	143	F	
Détection d'appels malveillants	104	Fermeture/ouverture de groupement	91
		Fichier des appelants	
		Consultation message d'un appelant	45
		Informations fichier des appelants	45
		Rappel des appelants depuis fichier	45
		Fin d'un appel	15/30

G

Groupes (services de)	
Groupements de postes	86
Groupements de postes - Interception	87
Groupements de postes - Veille	89
Groupements - Fermeture/ouverture	91
Groupements - Renvoi groupement	92
Groupes de diffusion d'annonce	93
Groupes personnels	95
Service mobile extension	96
Supervision de postes	85
Visualisation appels ICD en attente	93

Groupements de postes	
Définition groupements de postes	86
Fermeture/ouverture de groupement	91
Interception dans un groupement	87
Renvoi d'un groupement de postes	92
Veille dans un groupement	89
Visualisation appels ICD en attente	93

Groupes personnels	95
--------------------	----

I

Identification des appelants	
Présentation d'un appel interne	14
Présentation d'un appel externe	14

Inclinaison de votre poste	
Réglage inclinaison du poste	157
Réglage inclinaison de l'écran	158

Informations à l'écran de votre poste	
Identification des correspondants	10
Informations de date et heure	10
Informations d'état de votre poste	11
Informations d'état du demandé	11
Libellés des touches dynamiques	10

Informations du fichier des appelants	45
---------------------------------------	----

Informations sur renvoi d'appels	57
----------------------------------	----

Installation de votre poste	
Entretien de votre poste et conseils	159
Installation cordons téléphoniques	156
Installation étiquette du poste	158
Installation murale de votre poste	159
Installation pieds supports	157
Réglage de l'inclinaison de l'écran	158

Interception d'appel	
Interception d'un appel sur poste	17
Interception d'appel + présentation	17
Interception dans un groupement	87
Interception sur sonnerie générale	127

Intrusion en tiers ou offre	123
-----------------------------	-----

J

Jour et nuit - Modes opératrices	
Commutation modes jour - nuit	135
Traitements appels en mode jour	131
Traitements appels en mode nuit	133

M

Mains libres et mode combiné	
Commutation combiné - mains libres	33
Commutation mains libres - combiné	33
Ecoute amplifiée sur haut-parleur	32
Secret de la conversation	34
Volume d'écoute HP - Réglage	34
Volume écoute HP - Programmation	115

Messagerie écrite (services de)	
Emission de mini-message	59
Réception de mini-message	60
Renvoi sur mini-message - absence	61

Messagerie vocale (services de)		Numérotation abrégée	
Accueil et dépôt messages vocaux	66	Numérotation abrégée fermée	20
Boîte vocale commune opératrices	81	Numérotation abrégée ouverte	20
Boîtes vocales communes de groupe	79	Numérotation abrégée - Gestion	144
Boîtes vocales de type diffusion	79	Nuit et jour - Modes opératrices	
Boîtes vocales diffusion - Exploitation	80	Commutation modes jour - nuit	135
Boîtes vocales individuelles	64	Traitements appels en mode jour	131
Consultation locale des messages	68	Traitements appels en mode nuit	133
Consultation messages à distance	69	O	
Consultation messages - Services	71	Offre ou intrusion en tiers	123
Notification externe des messages	67	Opératrices (services dédiés)	
Notification interne des messages	67	Consultation de la qualité d'accueil	146
Personnalisation de boîte vocale	75	Gestion système - Accès	141
Rappel du déposant d'un message	74	Gestion système - Date et heure	143
Renvoi d'appels vers la messagerie	65	Gestion système - Mots de passe	142
Services assistant personnel	74	Gestion système - Num. abrégée	144
Messagerie unifiée	83	Indication de message d'alarme	150
Mini-message dans fichier des appelants	45	Mode jour - Traitements appels	131
Mise en attente d'un appel	40	Mode nuit - Traitements appels	133
Mobile extension	96	Modes jour / nuit - Commutation	135
Modules répertoire additionnels	162	Renvoi général de l'installation	137
Mot de passe usager		Sonnerie générale - Traitement	140
Programmation usager	119	Traitement des compteurs de taxes	148
Réinitialisation mot de passe	142	Opératrices (services orientés)	
Musique d'ambiance	101	Interception sur sonnerie générale	127
N		Offre ou intrusion en tiers	123
Ne pas déranger		Outrepassement ne pas déranger	124
Renvoi ne pas déranger	47	Pilotage d'appels	126
Outrepassement ne pas déranger	124	Portier	127
Notification de messages vocaux		Renvoi d'appels tiers	128
Notification externe	67	Outrepassement ne pas déranger	124
Notification externe - Programmation	77	P	
Notification interne	67	Parcage d'un appel	
Nouvel appel entrant		Parcage d'un appel	41
Consultation d'un nouvel appel	16	Reprise de parcage d'un appel	41
Réponse à un second appel	15		

Personnalisation de votre boîte vocale		Protection temporaire - Appel avec	27
Gestion de la notification externe	77	Protections permanentes	
Gestion de l'assistant personnel	76	Protection contre annonce vocale	26
Gestion de votre message d'accueil	76	Protection contre attente automatique	23
Gestion de votre message répondeur	76	Protection contre interception d'appel	17
Gestion de votre mot de passe	77	Protection contre intrusion	123
Protection contre appels std. auto.	78	Protection contre mini-messagerie	58
Pilotage d'appels	126	Protection contre renvoi d'appel	51
Plan de numérotation - Consultation	120	Protection phonique permanente	27
Portier	127	Protection retour aux opératrices	102
Présentation de votre poste		Q	
Eléments du poste Dialog 4223	6	Qualité d'accueil - Consultation	146
Informations à l'écran du poste	10	R	
Témoins lumineux du poste	9	Rappel appelants	
Touches de fonction du poste	7	Rappel depuis fichier des appelants	45
Tonalités, sonneries et annonces	12	Rappel déposant de message vocal	74
Présentation d'appel entrant		Rappel automatique	
Appel interne - Présentation	14	Rappel automatique sur non-réponse	25
Appel externe - Présentation	14	Rappel automatique sur occupation	24
Nouvel appel - Consultation	16	Rappel de rendez-vous	99
Réponse à un nouvel appel	15	Rappel du dernier numéro externe	22
Prise d'un appel	15	Renvois d'appels individuels (services de)	
Programmation de votre poste		Définition - Renvoi d'appels externe	48
Accès en mode programmation	110	Définition - Renvoi d'appels interne	48
Consultation plan de numérotation	120	Définition - Renvoi fixe	48
Programmation annonce vocale	117	Définition - Renvoi immédiat	47
Programmation mot de passe	119	Définition - Renvoi ne pas déranger	47
Programmation renvoi variable	50	Définition - Renvoi sur mini-message	47
Programmation sonnerie	115	Définition - Renvoi sur non-réponse	47
Programmation touche renvoi	114	Définition - Renvoi sur non-rep.+occ.	47
Programmation touches de ligne	111	Définition - Renvoi sur occupation	47
Programmation touches répertoire	113	Définition - Renvoi variable prédéfini	48
Programmation volume d'écoute HP	115	Définition - Renvoi variable temporaire	48
Programmations système par opératrices		Informations sur renvoi d'appels	57
Accès en programmation système	141	Renvoi par touche renvoi - Activation	52
Consultation de la qualité d'accueil	146	Renvoi par touche renvoi - Annulation	52
Gestion date et heure système	143	Renvoi variable - Annulation	52
Gestion numérotation abrégée	144	Renvoi variable - Programmation	50
Réinitialisation mot de passe usager	142	Service déviation d'appel a posteriori	56
Traitement des compteurs de taxes	148	Service suivez-moi	53
Visualisation d'un message d'alarme	150		

Renvoi d'appels tiers	128	Suivez-moi ou renvoi distant	53
Renvoi d'un groupement de postes	92	Supervision de postes	85
Renvoi général de l'installation	137	T	
Renvoi vers la messagerie vocale	65	Taxation des appels externes	
Repli non-IP	155	Affichage du coût des appels	106
Reprise de parcage d'un appel	41	Consultation compteur de taxes	106
Réponse à un appel entrant	15	Imputation d'appels - codes affaire	108
Réponse à un second appel	15	Justificatifs détaillés d'appels	107
		Traitement compteurs de taxes	148
Réseau privé QSIG-MD (services en)		Témoins lumineux de votre poste	9
Réseau privé - Services disponibles	152	Tonalités, sonneries et annonces	12
Réseau privé IP - Repli non-IP	155	Touches de fonction de votre poste	7
Réseaux privés QSIG-MD et VoIP	151		
Routage LCR des appels sortants	31	Touches de ligne programmables	
S		Appel par touche de ligne	21
Satellites additionnels	162	Programmation touches de ligne	111
Secret de la conversation	34	Renseignement étiquette du poste	158
Secret d'identité	103	Supervision par touche de ligne	85
Serveur web intégré	82	Touche de renvoi programmable	
Services annuaire et fichier des appelants		Programmation touche renvoi	114
Annuaire intégré et appel par le nom	43	Renvoi d'appels par touche renvoi	52
Fichier des appelants	45	Touches répertoire programmables	
Sonnerie de votre poste		Appel par touche répertoire	21
Réglages de la sonnerie	115	Programmation touches répertoire	113
Sonnerie interne et externe	12	Renseignement étiquette répertoire	163
Sonnerie silencieuse	18	Supervision par touche répertoire	85
Sonnerie générale		Transfert d'appel entre correspondants	
Gestion de la sonnerie générale	140	Transfert d'appel en conversation	38
Interception sur sonnerie générale	127	Transfert d'appel sur occupation	38
Substitution ou signature sur appel	28	Transfert d'appel sur sonnerie	38
Surnumérotation MF Q23	29	V	
		Va-et-vient entre correspondants	36
		Veille dans un groupement	89
		Verrouillage ou cadenas de votre poste	97

Mémo d'utilisation

Le présent manuel de votre poste Dialog 4223 Professional décrit, dans les moindres détails, tous les services que votre poste vous offre ou peut vous offrir, ainsi que leurs procédures détaillées d'exploitation au cas par cas.

Il vous fournit aussi les instructions sur comment installer et entretenir votre poste et ses différents accessoires potentiels.

Votre poste Dialog 4223 Professional fait également l'objet d'un mémo d'utilisation simplifié en une page recto verso.

Celui-ci résume les procédures d'exploitation des principaux services offerts par votre poste.

Si besoin, vous pouvez vous en procurer un exemplaire auprès de votre administrateur système.

Comme pour le présent manuel, vous pouvez aussi en télécharger la dernière version depuis l'adresse suivante : <http://www.ericsson.com/enterprise/>

Notes

Grâce à son avance technologique continue, Ericsson invente le futur des communications Internet mobiles et à large bande. Fournisseur de solutions innovantes dans plus de 140 pays, Ericsson participe à la création des plus grandes sociétés de communication du monde.

Tous droits réservés.
Ericsson Enterprise AB
Pour toute question relative au produit,
veuillez contacter votre revendeur agréé Ericsson Enterprise.
Venez également visiter notre site à l'adresse suivante :
www.ericsson.com/enterprise

© Ericsson Enterprise AB 2005
FR/LZTBS 102 1950 R80A-2